

Filter HAF-CIN/EXP



Refrigerator user manual

imagine the possibilities

Thank you for purchasing this Samsung product.



Free Standing Appliance

SAMSUNG

Contents

SAFETY INFORMATION	2
SETTING UP YOUR SIDE-BY-SIDE REFRIGERATOR	11
OPERATING THE SAMSUNG SIDE-BY-SIDE REFRIGERATOR	22
TROUBLESHOOTING	41

Safety information

SAFETY INFORMATION

- Before using your new Samsung Refrigerator, please read this manual thoroughly to ensure that you know how to operate the features and functions that your new appliance offers safely and efficiently.
- This appliance is not intended for use by persons (including children) with reduced physical, sensory or mental capabilities, or lack of experience and knowledge, unless they have been given supervision or instruction concerning use of the appliance by a person responsible for their safety. Children should be supervised to ensure that they do not play with the appliance.
- Because the following instructions cover various models, the characteristics of your refrigerator may differ slightly from the refrigerator described in this manual.
- If you have any question, contact us at 1-800-SAMSUNG or find help and information online at www.samsung.com.
- R-600a or R-134a is used as a refrigerant. Check the compressor label on the rear of the appliance or the rating label inside the fridge to see which refrigerant is used for your refrigerator. If this product contains flammable gas (Refrigerant R-600a), contact your local authority in regard to safe disposal of this product.
- It is hazardous for anyone other than an Authorized Service Person to service this appliance.



Warning; Risk of fire / flammable materials

Important safety symbols and precautions:



WARNING

Hazards or unsafe practices that may result in severe personal injury or death.

CAUTION

Hazards or unsafe practices that may result in minor personal injury or property damage.

	Do NOT attempt.
	Do NOT disassemble.
	Do NOT touch.
	Follow directions carefully.
	Unplug the power plug from the wall socket.

	Make sure the refrigerator is grounded to prevent electric shock.
	Call the contact center for help.
	Note.

These warning symbols are here to prevent injury to you and others. Please follow them carefully. After reading this section, keep it in a safe place for future reference.

⚠ WARNING

**STATE OF CALIFORNIA
PROPOSITION 65 WARNING
(US ONLY)**

- Cancer and Reproductive Harm - www.P65Warnings.ca.gov.

⚠ WARNING

**CRITICAL INSTALLATION
WARNINGS**

- Do not install the refrigerator in a damp location or place where it may come in contact with water.
- Deteriorated insulation on electrical parts may cause an electric shock or fire.
- Do not place this refrigerator in direct sunlight or expose it to the heat from stoves, room heaters, or other appliances.
- Do not plug several appliances into the same multiple power strip.
The refrigerator should always be plugged into its own individual electrical outlet which has a voltage rating that matches the voltage listed on the refrigerator's rating plate.
- This provides the best performance and also prevents overloading of house wiring circuits, which could cause a fire hazard from overheated wires.
- If the wall socket is loose, do not insert the power plug.
- There is a risk of electric shock of fire.

- Do not use a power cord that has cracks or abrasion damage along its length or at either end.
- Do not bend the power cord excessively or place heavy objects on it.
- Do not twist or tie the power cord.
- Do not hook the power cord over a metal object, place a heavy object on the power cord, insert the power cord between objects, or push the power cord into the space behind the appliance.
- When moving the refrigerator, be careful not to roll over or damage the power cord.
- This may result in an electric shock or fire.
- Never unplug your refrigerator by pulling on the power cord.
Always grip the plug firmly and pull straight out from the outlet.
- Damage to the cord may cause a short-circuit, fire, and/or electric shock.
- Do not use aerosols near the refrigerator.
- Using aerosols near the refrigerator may cause an explosion or fire.
- Do not install this appliance near a heater or inflammable material.
- Do not install this appliance in a humid, oily, or dusty location, or in a location exposed to direct sunlight or water (rain, etc.).
- Do not install this appliance in a location where gas may leak.
- This may result in an electric shock or fire.

- This refrigerator must be properly located and installed in accordance with the instructions in this manual before you use it.
- Connect the power plug in the proper position with the cord hanging down.
- If you connect the power plug upside down, the wire can get cut off and cause a fire or electric shock.
- When moving the refrigerator, be careful not to roll over or damage the power cord.
- This constitutes a fire hazard.
- Make sure that the power plug is not crushed or damaged by the back of the refrigerator.
- Keep the packing materials out of reach of children.
- There is a risk of death from suffocation if a child puts the packing materials on his or her head.
- The appliance must be positioned so that the plug is accessible after installation.

- Failing to do so may result in an electric shock or fire due to electric leakage.
- You need to remove all the protective plastic film before you initially plug the product in.



- The refrigerator must be safely grounded.
- Always make sure that you have grounded the refrigerator before attempting to investigate or repair any part of the appliance. Power leakages can cause severe electric shock.
- Never use gas pipes, telephone lines, or other potential lightning attractors as an electrical ground.
- Improper use of the grounding plug can result in a risk of electric shock. If it is necessary to use an extension cord, use only a 3-wire extension cord that has a 3-blade grounding plug and a 3-slot receptacle that will accept the plug on the appliance. The marked rating of the extension cord should be AC 115-120 V, 10 A, or more. If a grounding adapter is used, make sure the receptacle box is fully grounded.
- Plug the power plug into the wall socket firmly. Do not use a damaged power plug, damaged power cord, or loose wall socket.
- This may result in an electric shock or fire.



- If the power cord is damaged, have it replaced immediately by the manufacturer or one of its service agents.
- The wall socket must be easily accessible so that the appliance can be quickly disconnected from the wall socket in an emergency.
- It must be outside the area of the rear of the appliance.
- When positioning the appliance, ensure the power cord is not trapped or damaged.
- Do not locate multiple portable socket-outlets or portable power supplies at the rear of the appliance.
- Keep ventilation openings, in the appliance enclosure or in the built-in structure, clear of obstruction.
- Connect to potable water supply only.
- Do not store explosive substances such as aerosol cans with a flammable propellant in this appliance.

⚠ CAUTION

INSTALLATION CAUTIONS



- Allow sufficient space around the refrigerator and install it on a flat surface.
- Keep the ventilation space in the appliance enclosure or mounting structure clear of obstructions.
- Allow the appliance to stand for 2 hours before loading foods after installation and turning on.
- We strongly recommend you have a qualified technician or service company install the refrigerator.
- Failing to do so may result in an electric shock, fire, explosion, problems with the product, or injury.

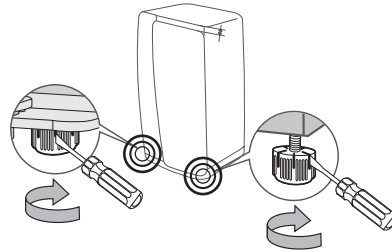



- When installing the refrigerator, make sure both legs contact the floor for secure installation. Legs are located at the bottom back of each door. Insert a flathead screwdriver and turn it in the direction of the arrow until it is level.
- Always balance the load on each door.
- Overload on any one door may fell the refrigerator, causing physical injury.

⚠ WARNING

CRITICAL USAGE WARNINGS



- Do not insert the power plug into a wall socket with wet hands.
- Do not store articles on the top of the appliance.
- When you open or close the door, the articles may fall and cause personal injury and/or

- material damage.
- Do not insert hands, feet or metal objects (such as knives, etc.) into the bottom or the back of the refrigerator.
 - This may result in an electric shock or injury.
 - Any sharp edges may cause a personal injury
 - Do not put a container filled with water on the refrigerator.
 - If spilled, there is a risk of fire or electric shock.
 - Children should be supervised to ensure that they do not play with the appliance.
 - Keep fingers out of “pinch point” areas. Clearances between the doors and cabinet are necessarily small. Be careful when you open the doors if children are in the area.
 - Do not let children hang on the door. A serious injury may occur.
 - Do not let children go inside the refrigerator. They could become trapped.
 - Do not insert your hands into the bottom area under the appliance.
 - Any sharp edges may cause personal injury.
 - Do not let children step on a drawer cover.
 - The drawer may break and cause them to slip.
 - Do not overfill the refrigerator with food.
 - When you open the door, an item may fall out and cause personal injury or material damage.
 - Do not touch the inside walls of the freezer or products stored in the freezer with wet hands.
 - This may cause frostbite.
 - Never put fingers or other objects into the water dispenser hole, ice chute, or ice maker bucket.
 - It may cause personal injury or material damage.
 - Do not use or place any substances sensitive to temperature such as inflammable sprays, inflammable objects, dry ice, medicine, or chemicals near or inside the refrigerator.
 - Do not keep volatile or inflammable objects or substances (benzene, thinner, propane gas, alcohol, ether, LP gas, and other such products) in the refrigerator.
 - This refrigerator is for storing food only.
 - This may result in fire or explosion.
 - Do not store pharmaceutical products, scientific materials, or temperature sensitive products in the refrigerator.
 - Products that require strict temperature controls must not be stored in the refrigerator.
 - Do not place or use an electrical appliance inside the refrigerator, unless it is of a type recommended by the manufacturer.
-
- Do not stand on top of the appliance or place objects (such as laundry, lighted candles, lighted cigarettes, dishes, chemicals, metal objects, etc.) on the appliance. This may result in an electric shock, fire, problems with the product, or injury.
 - Do not put a container filled with water on the appliance.
 - If spilled, there is a risk of fire or electric shock.
 - Do not use mechanical devices or any other means to accelerate the defrosting process, other than those recommended by the manufacturer.
 - Do not damage the refrigerant circuit.
 - Do not spray volatile material such as insecticide onto the surface of the appliance.
 - As well as being harmful to humans, it may also result in an electric shock, fire, or problems with the product.
 - Never stare directly at the UV LED lamp for long periods of time.
 - This may result in eye strain due to the ultraviolet rays.
-
-  Do not attempt to repair, disassemble, or modify the appliance yourself.
 - Do not use any fuse (such as cooper, steel wire, etc.) other than a standard fuse.
 - If your appliance needs to be repaired or reinstalled, contact your nearest service center.
 - Failing to do so may result in an electric shock, fire, problems with the product, or injury.
 - If the interior or exterior LED lamp has gone out, please contact your nearest service center.
-
-  Children should be supervised to ensure that they do not play with the appliance.
 - Keep fingers out of “pinch point” areas. : Clearances between the doors and cabinet are necessarily small. Be careful when you open the doors if children are in the area.
 - Do not let children hang on the door. A serious injury may occur.
 - Do not let children go inside the refrigerator. They could become trapped.
 - Bottles should be stored tightly together so that they do not fall out.
 - This product is intended only for the storage of food in a domestic environment.

- If a gas leak is detected, avoid any naked flames or potential sources of ignition, and air the room in which the appliance is standing for several minutes.
- Do not touch the appliance or power cord.
- Do not use a ventilating fan.
- A spark may result in explosion or fire.
- Use only the LED Lamps provided by the manufacturer or its service agents.



- If the refrigerator emits a burning smell or smoke, unplug the refrigerator immediately and contact your Samsung Electronics service center.
- If you experience difficulty changing a non-LED light, contact a Samsung service center.
- If the product is equipped with LED Lamps, do not disassemble the Lamp Covers and LED Lamps yourself.
- Please contact your service agents.
- If dust or water enters the refrigerator, unplug the refrigerator and contact your Samsung Electronics service center.
- There is a risk of fire.

CAUTION

USAGE CAUTIONS



- Do not re-freeze frozen foods that have thawed completely.
Do not place carbonated or fizzy drinks in the freezer compartment.
Do not put bottles or glass containers in the freezer.
- When the contents freeze, the glass may break and cause personal injury.
- Use only the ice maker provided with the refrigerator.
- Have the refrigerator's water supply connected only to a potable water supply.
To operate the ice maker properly, water pressure of 20 ~ 125 psi (138 ~ 862 kPa) is required.
If you will be away from home for a long period of time (on vacation, for example) and won't be using the water or ice dispensers, close the water valve.
- Otherwise, water leakage may occur.
- If you won't be using the refrigerator for a very long period of time, (3 weeks or more) empty

the refrigerator including ice bucket, unplug it, close the water valve, wipe excess moisture from the inside walls, and leave the doors open to prevent odors and mold.



- Service Warranty and Modification.
- Any changes or modifications performed by a 3rd party on this finished appliance are not covered under Samsung warranty service, nor is Samsung responsible for safety issues that result from 3rd party modifications.
- Do not block the air vents inside the refrigerator.
- If the air vents are blocked, especially with a plastic bag, the refrigerator can be over cooled. If this cooling period lasts too long, the water filter may break and cause water leakage.
- If the refrigerator is disconnected from the power supply, you should wait for at least five minutes before plugging it back in.
- If you have a long vacation planned or do not intend to use the refrigerator for a long period of time, (3 weeks or more) empty the refrigerator including ice bucket, pull out the power plug, close the water valve, wipe excess moisture from the inside walls, and leave the doors open to prevent odors and mold.
- To get the best performance from the product:
 - Do not place food too close to the vents at the rear of the appliance as it can obstruct free air circulation in the refrigerator compartment.
 - Wrap food up properly or place it in airtight containers before putting it into the refrigerator.
 - Do not place glass bottles or carbonated beverages into the freezer.
They can freeze and break.
Broken beverage containers can cause injury.
 - Please observe maximum storage times and expiration dates of frozen goods.
 - There is no need to disconnect the refrigerator from the power supply if you will be away for less than three weeks.
However, if you will be away for more than three weeks, remove all the food and ice in the ice bucket, unplug the refrigerator, close the water valve, wipe excess moisture from the inside walls, and leave the doors open to prevent odors and mold.
 - Fill the water tank and ice cube trays with potable water only (tap water, mineral water, or purified water).
 - Do not fill the tank with tea or a Sports drink.
This may damage the refrigerator.

- Do not strike or apply excessive force to any glass surface.
- Broken glass may result in a personal injury and/or property damage.



- If the product is flooded, make sure to contact your nearest service center.
- There is a risk of electric shock or fire.
- Do not keep vegetable oil in your refrigerator's door bins. The oil can solidify, making it foul-tasting and difficult to use. In addition, the open container can leak and the leaked oil can cause the door bin to crack. After opening an oil container, it is best to keep the container in a cool and shaded place such as a cupboard or pantry.
- Examples of vegetable oil: olive oil, corn oil, grape-seed oil, etc.

⚠ CAUTION

CLEANING CAUTIONS



- Do not spray water directly on the inside or outside the refrigerator.
- There is a risk of fire or electric shock.
- Do not use a hair dryer to dry the inside of the refrigerator.
- Do not place a lighted candle in the refrigerator to remove bad odors.
- This may result in an electric shock or fire.



- Use a clean, dry cloth to remove any foreign matter or dust from the power plug blades.
Do not use a wet or damp cloth when cleaning the plug.
- Otherwise, there is a risk of fire or electric shock.



- Before cleaning or performing maintenance, unplug the appliance from the wall socket.
- Failing to do so may result in an electric shock or fire.
- Use a clean sponge or soft cloth and a mild detergent in warm water to clean the refrigerator.
- Do not use abrasive or harsh cleansers such as window sprays, scouring cleansers, flammable fluids, muriatic acid, cleaning

waxes, concentrated detergents, bleaches, or cleansers containing petroleum products on exterior surfaces (doors and cabinet), plastic parts, door and interior liners, and gaskets.

- These can scratch or damage the material.
- Do not clean glass shelves or covers with warm water when they are cold. Glass shelves and covers may break if exposed to sudden temperature changes or impacts such as bumping or dropping.

⚠ WARNING

CRITICAL DISPOSAL WARNINGS



- **DANGER** : Risk of child entrapment. Before you throw away your old refrigerator or freezer:
 - Take off the doors and door latch.
 - Leave the shelves in place so that children may not easily climb inside.
 - Children trapped inside a refrigerator can hurt themselves or suffocate to death.
- Please dispose of the packaging material from this product in an environmentally friendly manner.
- Ensure that none of the pipes on the back of the appliance are damaged prior to disposal.
- R-600a or R-134a is used as a refrigerant. Check the compressor label on the rear of the appliance or the rating label inside the fridge to see which refrigerant is used for your refrigerator.
If this product contains flammable gas (Refrigerant R-600a), contact your local authority in regard to safe disposal of this product.
- When disposing of this refrigerator, remove the door/door seals and door latch so that small children or animals cannot become trapped inside.
Children should be supervised to ensure that they do not play with the appliance. If trapped inside, the child may get hurt or suffocate to death.
- Cyclopentane is used in the insulation. The gases in the insulation material require a special disposal procedure. Please contact your local authorities in regard to the environmentally safe disposal of this product.

- Keep all packaging materials well out of the reach of children, as packaging materials can be dangerous to children.
- If a child places a bag over his or her head, the child could suffocate.



ADDITIONAL TIPS FOR PROPER USAGE

- In the event of a power failure, call the local office of your Electricity Company and ask how long it is going to last.
- Most power failures that are corrected in an hour or two will not affect your refrigerator temperatures. However, you should minimize the number of door openings while the power is off.
- Should the power failure last more than 24 hours, remove and discard all frozen food.
- The appliance might not operate consistently (frozen contents can thaw or temperatures can become too warm in the frozen food compartment) when sited for an extended period of time in a location where ambient air temperatures are constantly below the temperatures for which the appliance is designed.
- In case of particular foods, keeping it under refrigeration can have a bad effect on preservation due to its properties.
- Your appliance is frost free, which means there is no need to manually defrost your appliance. This will be carried out automatically.
- Temperature rise during defrosting complies with ISO requirements.
But If you want to prevent an undue rise in the temperature of frozen food while the appliance defrosts, wrap the frozen food in several layers of newspaper.
- Do not re-freeze frozen foods that have thawed completely.

Saving Energy Tips

- Install the appliance in a cool, dry room with adequate ventilation.
Ensure that it is not exposed to direct sunlight and never put it near a direct source of heat (a radiator, for example).
- Not to block any vents and grilles is recommended for energy efficiency.
- Allow warm food to cool down before placing it in the appliance.
- Put frozen food in the refrigerator to thaw.
You can then use the low temperatures of the frozen products to cool food in the refrigerator.
- Do not keep the door of the appliance open for too long when putting food in or taking food out.
The shorter the time the door is open, the less frost build-up you'll have in the freezer.
- It is recommended to install the refrigerator with clearance to the back and sides.
This will help reduce power consumption and keep your energy bills lower.

THIS APPLIANCE IS INTENDED TO BE USED IN HOUSEHOLD AND SIMILAR APPLICATIONS SUCH AS

- staff kitchen areas in shops, offices and other working environments;
- farm houses and by clients in hotels, motels and other residential type environments;
- bed and breakfast type environments;
- catering and similar non-retail applications.

1. Regulatory Notice

1.1 FCC Notice



FCC CAUTION:

Any changes or modifications not expressly approved by the party responsible for compliance could void the user's authority to operate the equipment.

Contains Transmitter Module FCC ID: A3LSWL-B70F

This device complies with Part 15 of FCC Rules. Operation is Subject to the following two conditions:

- (1) This device may not cause harmful interference, and
- (2) This device must accept any interference received including interference that cause undesired operation.

For products available in the US and Canadian markets, only channels 1~11 are available.
You cannot select other channels.

FCC STATEMENT:

This equipment has been tested and found to comply within the limits for a Class B digital device, pursuant to part 15 of the FCC Rules. These limits are designed to provide reasonable protection against harmful interference in a residential installation.

This equipment generates, uses, and can radiate radio frequency energy and, if not installed and used in accordance with the instructions, may cause harmful interference to radio communications. However, there is no guarantee that interference will not occur in a particular installation. If this equipment does cause harmful interference to radio or television reception, which can be determined by turning the equipment off and on, the user is encouraged to try to correct the interference by one or more of the following measures:

- Reorient or relocate the receiving antenna
- Increase the separation between the equipment and receiver
- Connect the equipment to an outlet that is on a different circuit than the receiver.
- Consult the dealer or an experienced radio/TV technician for help.

FCC RADIATION EXPOSURE STATEMENT:

This equipment complies with FCC radiation exposure limits set forth for an uncontrolled environment. This equipment should be installed and operated so there is at least 8 inches (20 cm) between the radiator and your body. This device and it's antennas must not be co-located or operated in conjunction with any other antenna or transmitter except in accordance with FCC multi-transmitter product procedures.

SAVE THESE INSTRUCTIONS

1. Regulatory Notice

1.2 IC Notice

Contains Transmitter Module IC: 649E - SWLB70F

The term "IC" before the radio certification number only signifies that Industry Canada technical specifications were met. Operation is subject to the following two conditions : (1) this device may not cause interference, and (2) this device must accept any interference, including interference that may cause undesired operation of the device.

This Class B digital apparatus complies with Canadian ICES-003.

Cet appareil numérique de la classe B est conforme à la norme NMB-003 du Canada.

For products available in the US and Canadian markets, only channels 1~11 are available.
You cannot select other channels.

IC RADIATION EXPOSURE STATEMENT:

This equipment complies with IC RSS-102 radiation exposure limits set forth for an uncontrolled environment. This equipment should be installed and operated so there is at least 8 inches (20 cm) between the radiator and your body. This device and it's antennas must not be co-located or operated in conjunction with any other antenna or transmitter except in accordance with FCC multi-transmitter product procedures.

SAVE THESE INSTRUCTIONS

Setting up your side-by-side refrigerator

GETTING READY TO INSTALL THE REFRIGERATOR

Congratulations on the purchase of your Samsung Side-By-Side Refrigerator.

We hope you will enjoy the many state-of-the-art features and efficiencies that this new appliance has to offer.

Selecting the best location for the refrigerator

- Select a location with easy access to a water supply.
- Select a location without direct exposure to sunlight.
- Select a location with level (or nearly level) flooring.
- Select a location with enough space for the refrigerator doors to open easily.
- Select a location that allows sufficient space to the right, left, back, and top for air circulation.
- Select a location that allows you to move the refrigerator easily if it needs maintenance or service.
- Do not install the refrigerator in locations where the temperature is over 110 °F (43 °C) or below 50 °F (10 °C).

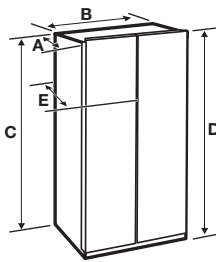

Model	RH29*	RH22*
Depth "A"	35 1/8" (893 mm)	28 2/8" (718 mm)
Width "B"	35 7/8" (912 mm)	35 7/8" (912 mm)
Height "C"	68 1/2" (1742 mm)	68 1/2" (1742 mm)
Overall Height "D"	69 6/8" (1774 mm)	69 6/8" (1774 mm)
Depth "E"	35 2/8" (896 mm)	28 1/4" (721 mm)

SETTING UP

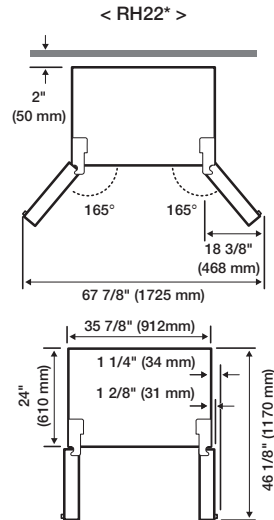
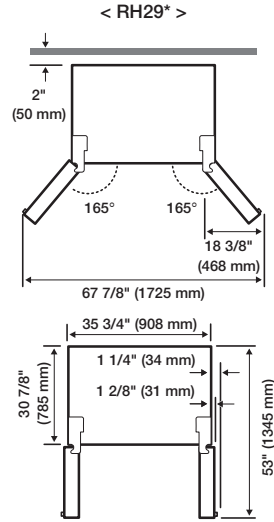

- Each measurement based on the design dimension, so it may differ depending on the measuring method.

When moving your refrigerator

To prevent floor damage, be sure the front levelling legs are in the up position (above the floor). Refer to 'Levelling the refrigerator' in this manual (page 16).

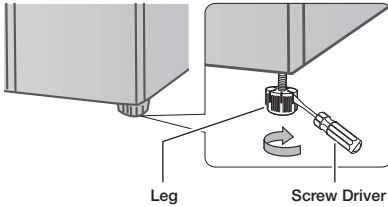

Flooring

For proper installation, you must place this refrigerator on a level, hard surface that is the same height as the rest of the floor. This surface should be strong enough to support a fully loaded refrigerator.

To protect the finish of the flooring, cut a large section of the cardboard carton and place it under the refrigerator where you are working. When moving the refrigerator, you need to pull and push it straight forwards or back. Do not wiggle it from side to side.

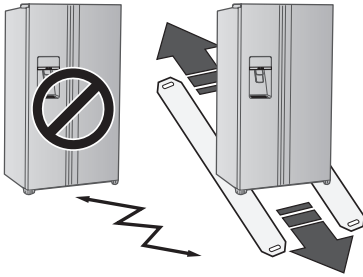

Required Tools (Not provided)

Phillips screwdriver (+)	Flat-blade screwdriver (-)	Socket wrench (13/32") (10 mm)
Allen wrench (3/16") (5 mm)		

REMOVING THE REFRIGERATOR DOORS

If your entrance won't allow the refrigerator to pass easily through it, you can remove the doors.

To remove the doors, follow the steps below. If you do not need to remove the doors, go to "Leveling the Refrigerator" on page 16.

1. SEPARATE THE WATER SUPPLY LINES FROM THE FRIDGE

1. Pull the two water lines (which are in the Fixer) out to the front.

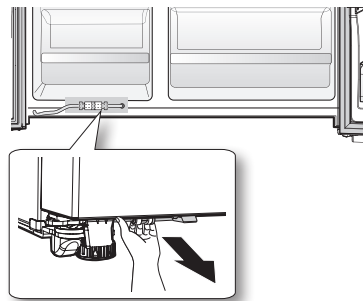

- Remove the two water lines (White for water and the other for ice) by pressing the coupler (1) and pulling the water line (2) away.

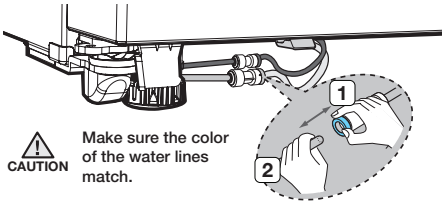

CAUTION

When reconnecting the supply hoses, make sure the same colored hoses are inserted with each other.

2. DETACH THE HINGE COVER

- Disconnect the power cord, and remove 3 cover screws using a Phillips screwdriver (1). Then open the refrigerator door and pull the hooks on the sides to loosen the cover (2). Lift up the cover towards you to detach it (3).
- Detach the hinge cover with the door open and then close the door once the hinge cover has been detached.

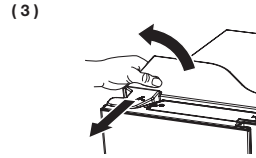
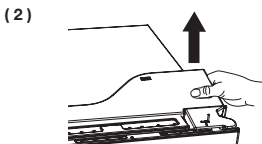
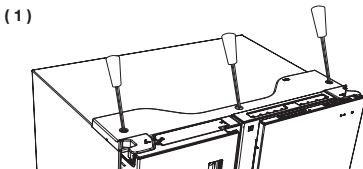

3. DISASSEMBLE THE FREEZER DOORS

- Remove the hinge cover and then disconnect the electrical wire connector.

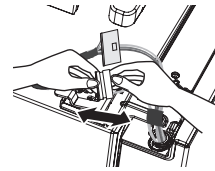

- Flip the clamp (A) up in direction 1 and then pull it off in direction 2.

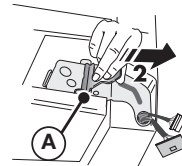
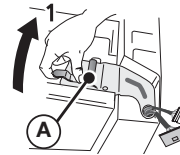

- Remove the hinge (B).

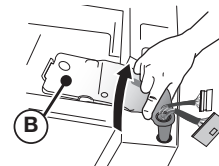

- Lift up the door and detach it from the refrigerator.

CAUTION

- Be careful not to damage the electrical wires when assembling or disassembling the doors.
- Make sure the doors do not fall over and become damaged while they are detached from the refrigerator.

4. DISASSEMBLE THE COLD COMPARTMENT SHOW CASE DOOR

1. Disassemble the housing connector.

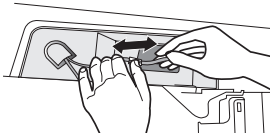

2. Disassemble the three fastening screws on the top hinge of the show case.

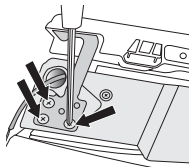

3. Remove the show case door.

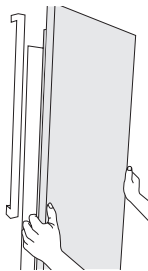

5. DISASSEMBLE THE REFRIGERATOR DOORS

1. Push the fixer hinge up, and pull it forward to remove it.

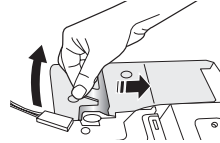

2. Disassemble the top hinge from the front of the door.

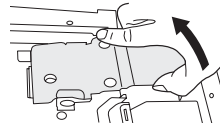

3. Remove the entire door.

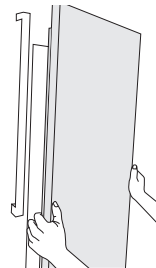

CAUTION

Fix the wire on the Hinge Hook to prevent the damage on the wire when reassembling.

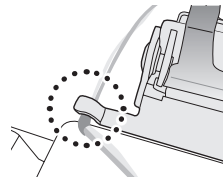

RE-ATTACHING THE DOORS

To re-attach the doors, follow the steps below.

1. RE-ATTACH THE FREEZER DOOR

⚠ CAUTION

- Be sure to re-attach the Freezer Door before reattaching the Fridge Door.
- Before re-attaching, make sure that all the wire connectors at the bottom of the Freezer Door are connected.

How to Re-Attach the Freezer Door

1. Attach the doors to the hinges at the bottom of the refrigerator.



2. Insert the hinge (**B**) into the hinge slot on the refrigerator, and then press down over the hinge hole on the door.

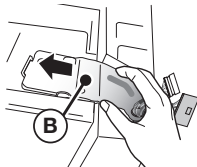

3. Insert the clamp (**A**) in the direction of arrow (**1**) and then lower it in the direction of arrow (**2**) to lock it in place.

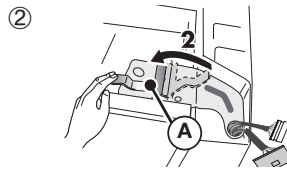
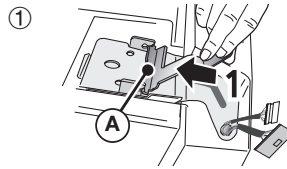

4. Hook up the electrical wire connector.

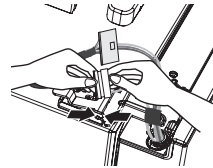

⚠ CAUTION

The display may not function properly if you neglect to connect the electrical wires while assembling the door.

2. RE-ATTACH THE REFRIGERATOR DOOR

To re-attach the REFRIGERATOR door, assemble the parts in reverse order.

3. RE-ATTACH THE COLD COMPARTMENT SHOW CASE DOOR

To re-attach the COLD COMPARTMENT SHOW CASE DOOR, assemble the parts in reverse order.

4. RE-ATTACH THE HINGE COVER

1. Open the refrigerator doors.
2. Attach the hinge cover to the top of the refrigerator.
Secure the cover in place with the three screws you removed earlier using a Phillips screwdriver.

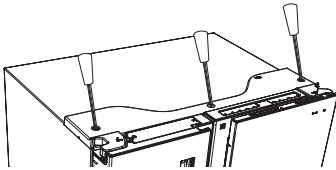

5. RE-ATTACH THE WATER SUPPLY LINER

1. The Water Line must be fully Inserted to the center of the transparent coupler to prevent water leakage from the dispenser.
2. Insert the 2 clips in the install pack and check that each clip holds the line firmly.

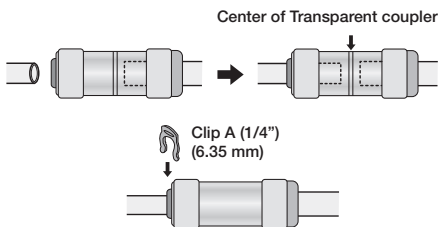

⚠ CAUTION

Keep the clips out of the reach of children and make sure that children do not play with them or put them into their mouths.

LEVELING THE REFRIGERATOR AND ADJUSTING THE HEIGHT AND GAP OF THE DOORS

How to level the refrigerator

If the front of the appliance is slightly higher than the rear, the door can be opened and closed more easily.

Setting up the refrigerator on an uneven surface will cause the refrigerator to lean.

If the freezer side is lower:

- Insert a flathead screwdriver into the height leveler located at the bottom back of the freezer door and turn it in the direction of the arrow until it is level.

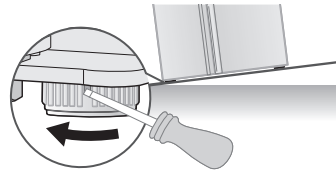

If the refrigerator side is lower:

- Insert a flathead screwdriver into the height leveler located at the bottom back of the refrigerator door and turn in the direction of the arrow until it is level.

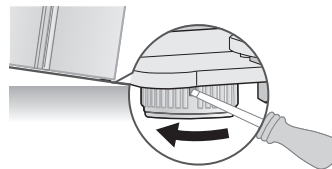

- 
 • Raise the front of the refrigerator so that the doors close by themselves. Adjusting the levelers so that the back of the refrigerator is much higher than the front of the refrigerator can make it difficult to open the doors.
- If the back of the refrigerator is not level, put an appropriately sized thin piece of wood or tile where the refrigerator leg you want to raise will be set, and then secure it in place using tape. Slide the refrigerator into its spot, with the back leg you want to raise on the tile or wood. Then, adjust the level of the front legs.
- When pushing the refrigerator in, be careful not to damage the floor.

HOW TO ADJUST THE DOOR HEIGHT

If one door is lower than the other:

- The refrigerator door height can be adjusted using the adjustment nuts located at the bottom of each door.
- Raising the door too high can cause the door to interfere with the hinge cover when it is opened or closed.

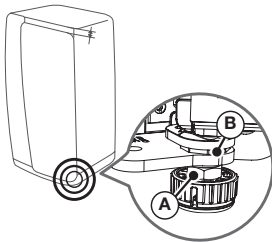

1. Open the door that needs to be adjusted and loosen the clamping nut (**A**) at the bottom of the door by turning it clockwise (↻) using the spanner included in the product package. (Raise the lower of the two doors first.)

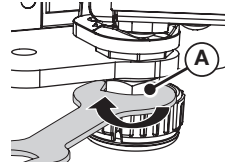

2. Adjust the height of the door by turning the adjustment nut (**B**) counterclockwise (↺) with a spanner. (Turn it counterclockwise (↺) to increase the height of the door and clockwise (↻) to decrease it.)
 - Open the door and adjust it from the inside.

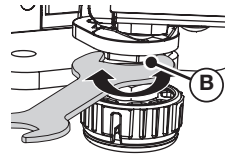

3. Once the doors are level, turn the clamping nut (**A**) counterclockwise (↺) to tighten it.

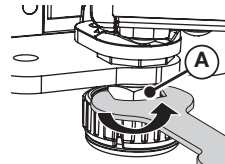

- 
 Adjusting the level when the refrigerator is empty can result in the refrigerator becoming uneven again once items have been placed inside. If this occurs, adjust the level again.

HOW TO ADJUST THE GAP BETWEEN THE DOORS

If the gap between the refrigerator door and the freezer door is uneven:

- Use the gap adjuster located at the top of the refrigerator door (right side).
- Excessive force can cause the adjuster bolt to break.

1. Remove the refrigerator door's hinge cover.
 - Detach the hinge cover with the door open and then close the door once the hinge cover has been detached.

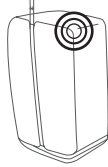

2. Adjust the gap using a 4 mm Allen wrench (not included).

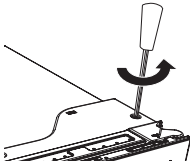

3. Rotate the bolt clockwise (↻) to widen the gap. Rotate it counterclockwise (↺) to narrow the gap. Adjust until the gap between the refrigerator door and the freezer door appears even.

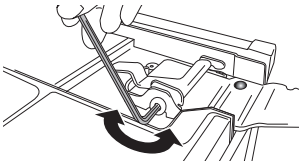

⚠ CAUTION

When arranging the cables, take caution not to tear or peel off the cable coating.

HOW TO ADJUST THE GAP BETWEEN THE REFRIGERATOR DOOR AND THE REFRIGERATOR BODY

If the gap between the refrigerator door and the refrigerator is uneven :

- Use the adjusters located at the top edge of the refrigerator, inside each door.

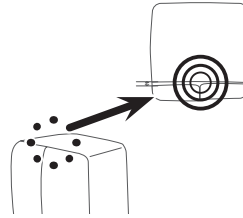

1. Open the door where the gap with the refrigerator is narrower and then turn the adjuster counterclockwise (↺) until the gap is even.

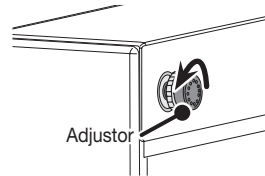

2. Once the gap between the door and the refrigerator has been adjusted, turn the adjuster nut clockwise (↻) to lock the adjuster in place.

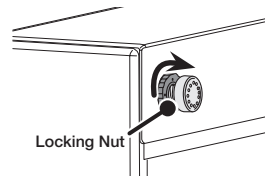

INSTALLING THE WATER DISPENSER LINE

A water dispenser is one of the helpful features on your new Samsung Refrigerator.

To help promote better health, the Samsung water filter removes unwanted particles from your water. However, it does not sterilize or destroy microorganisms.

You may need to purchase a water purifying system to do that.

The water line also connects to the ice maker.

For the ice maker to operate properly, water pressure of 20 ~ 125 psi (138 ~ 862 kPa) is required.

If the refrigerator is installed in an area with low water pressure (below 20 psi), you can install a booster pump to compensate for the low pressure.

After you have connected the water line, make sure the water storage tank inside the refrigerator is properly filled.

To do this, press the water dispenser lever until water runs from the water dispenser.



- Water line installation kits are available at extra cost from your dealer. We recommend using a water supply kit that contains copper tubing.
- The Samsung refrigerator warranty does not cover water line installation. We strongly recommend you have a plumber or authorized installer install the water line.
- Use the new hose-sets supplied with the appliance only. Do not re-use an old hose set.

Connecting to the water supply line

1. First, shut off the main water supply line and turn the ice-maker off.



The refrigerator should NOT be plugged in at this point.

2. Locate the nearest cold water drinking water line.
3. Install the pipe clamp and shut off valve.
4. Connect the water line installation kit to the shut off valve.

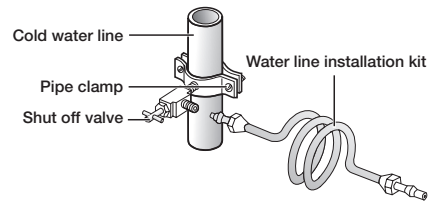

Connecting the water supply line to the refrigerator

There are several items that you need to purchase to complete this connection.

You may find these items sold as a kit at your local hardware store.

Use Copper Tubing	Use Plastic Tubing
<ul style="list-style-type: none"> • ¼" copper tubing • ¼" compression nut (1pc) • Ferrule (2pc) 	<ul style="list-style-type: none"> • ¼" plastic tubing → Molded end (Bulb) • ¼" compression nut (1pc)

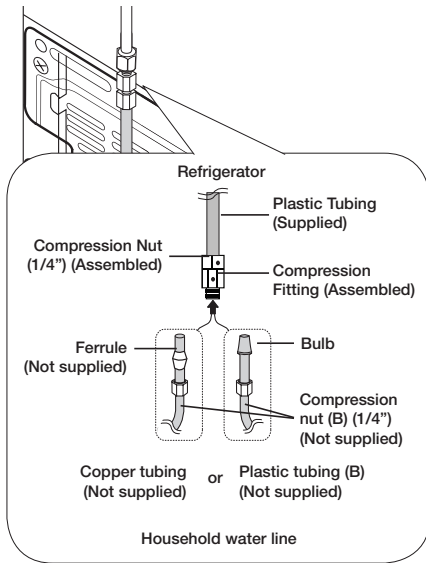

1. Connect the household water line to the assembled compression fitting.
 - If you are using copper tubing, slip the compression nut (**B**) (not supplied) and ferrule (not supplied) on the copper tubing (not supplied) as shown.
 - If you are using plastic tubing (**B**), insert the molded end (Bulb) of the plastic tubing (**B**) into the compression fitting.

CAUTION

Do not use plastic tubing (**B**) without the molded end (Bulb).

2. Tighten the compression nut (**B**) onto the compression fitting.
Do not over-tighten the compression nut (**B**).
3. Turn the water on and check for any leaks inside the refrigerator, around the water filter, and in any connection areas.
If you find water drops or leaks, turn off the main water supply.
If the leaks are in the connection areas, check the connections and, if necessary, tighten.
If there are leaks in the refrigerator, check the water filter and confirm it is in the locked position.
Turn on the water supply and check for leaks again.
4. Plug in the refrigerator.
5. Flush 1 gallons of water through the filter before drinking or using the water from the refrigerator. (Flush approximately 6 minutes.)
This will clean the water supply system and remove air from the lines.

To flush, press the Water button, and then press a large glass or cup against the water dispenser lever. Fill the glass, empty it into the kitchen sink after it is filled, and then repeat.



Additional flushing may be required in some households.

6. Open the refrigerator door and make sure there are no water leaks coming from the water filter.



- After you turn on the refrigerator, let the ice maker make ice for 1 to 2 days.
Over that period of time, throw out the first 1 or 2 buckets of ice the ice maker makes to ensure all impurities have been removed from the water line.
- Only connect the water line to a drinkable water source.
- If you have to repair or disassemble the water line, cut off 1/4" of the plastic tubing to make sure you get a snug, leak-free connection.
- You can test the water line quickly using a paper cup.
Under normal conditions, the water dispenser can fill a 5.75 oz. (170 cc) cup in about 10 seconds.

COMPLETING THE SET UP

Now that you have your new refrigerator installed in place, you are ready to set up and enjoy the features and functions of the appliance.

By completing the following steps, your refrigerator should be fully operational.

1. Make sure your refrigerator is in an appropriate location with reasonable clearance between it and the wall. Refer to installation instructions in this manual.
2. Once the refrigerator is plugged in, make sure the interior light comes on when you open the doors.
3. Set the Temperature control to the coldest temperature and wait for an hour.
The freezer will get slightly chilled and the motor will run smoothly.
Reset the refrigerator and freezer to the temperatures you want.
4. After you plug the refrigerator in, it will take a few hours to reach the appropriate temperature.
You can store food and drinks in the refrigerator after the temperature is sufficiently cool.
5. Once installation is complete, press the dispenser lever to check if the water or the ice is properly dispensed.
6. Make sure the front side of the refrigerator is 0.6 degree higher than its rear side.



If condensation or water drops appear on both sides of the fridge door's central part, turn the Energy Saver mode off after removing the condensation.

(See the explanation of the Energy Saver button in "Using the Control Panel" on page 22.)

Operating the SAMSUNG side-by-side refrigerator

USING THE CONTROL PANEL

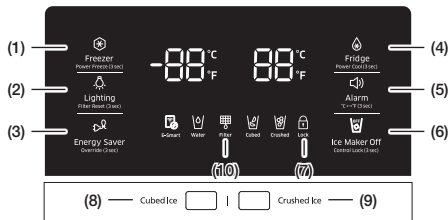

(1) Freezer / Power Freeze (3sec)

The Freezer button serves two purposes:

- To set the Freezer to your desired temperature.
- To turn the Power Freeze function on and off.

1. To set the Freezer temperature, touch the Freezer button.

You can set the temperature between 5 °F (-15 °C) and -8 °F (-23 °C).

2. Power Freeze function

Touch and hold this button for 3 seconds to decrease the time needed to freeze products in the Freezer.



It can be helpful if you need to quickly freeze easily spoiled items or if the temperature in the freezer has warmed dramatically.

(For example, if the door was left open.)

When you use this function, the energy consumption of the refrigerator will increase.

Remember to turn it off when you don't need it and return the freezer to your original temperature setting.

If you need to freeze a large amount of food, activate the Power Freeze function at least 20 hours before you put the food into the freezer.

(2) Lighting / Filter Reset (3sec)

The Lighting button serves two purposes:

- To turn the dispenser light on and off
- To reset the water filter life indicator.

1. Light Function

Touching the Lighting button turns on the Dispenser LED lamp in continuous mode so that it stays on continuously. The button also lights up. If you want the Dispenser lamp to come on only when some one uses the dispenser, press the Lighting button to turn the continuous mode off.



2. Filter Reset (3sec) Function

After you replace the water filter, touch and hold this button for 3 seconds to reset the water filter life indicator.

When you reset the water filter life indicator, the Filter icon on the panel turns Off.

The Filter icon turns red to let you know it is time to change the filter.

See page 25 for more information.

(3) Energy Saver / Override (3 sec)

 Touching this button turns Energy Saver mode on and off.
When you turn Energy Saver on, the Energy Saver icon lights.
Turn Energy Saver off and the icon goes off.
The Energy Saver function automatically turns on when power is supplied to the refrigerator.
If condensation or water drops appear on the doors, turn the Energy Saver mode off.
Override: Press the Energy Saver / Override (3 sec) button for 3 seconds to turn on the Override function.
When the Override function is on, the refrigerator ignores the SMART GRID (Demand Response) signal.
See page 27 for details.

(4) Fridge / Power Cool (3sec)

 The Fridge button serves two purposes:

- To set the Fridge to your desired temperature.
- To turn the Power Cool function on and off.

1. To set the Fridge temperature, press the Fridge button.
You can set the temperature between 34 °F (1 °C) and 44 °F (7 °C).

2. Power Cool function
Touch and hold this button for 3 seconds to decrease the time needed to cool products in the Refrigerator.
It can be helpful if you need to quickly cool easily spoiled items or if the temperature in the fridge has warmed dramatically.
(for example, if the door was left open)

(5) Alarm / °C↔°F (3sec)

 The Alarm button serves two purposes:

- To turn the door open alarm on and off
- To switch the temperature units between °C and °F.

1. Door Alarm Function
If the door alarm is set to On, an alarm beeps if a refrigerator door is left open for more than two minutes.
The beeping stops when you close the door. The door alarm function is pre-set to On in the factory.
You can turn it off by pressing and then releasing the Alarm button.
You can turn it back on in the same fashion.
The icon lights up when the function is on. When the Door Alarm function is on and the alarm sound is triggered, the Door Alarm Icon will blink while the alarm sounds.

2. To switch the temperature units between °C and °F.
Touch and hold this button for 3 seconds to select the temperature display you want.
Each time you press and hold the button, the °C and °F temperature modes alternate and the °C or °F icon lights up, indicating your selection.

(6) Ice Maker Off

The Ice Maker Off button serves two purposes:

- To turn the Ice maker on and off
- To turn the Control Lock Function on and off.
- Note that Ice Maker Off mode will be deactivated if you press and hold the ice lever for more than 5 seconds.

1. Ice Maker Off Function

If you don't want to make more ice, press the Ice Maker Off button.



2. Control Lock Function

Touch and hold this button for 3 seconds to lock the display and the dispenser buttons so the buttons cannot be used. When Control Lock is on, the refrigerator does not dispense ice or water, even if the Dispenser Lever is pressed.

The Control Lock icon lights up to indicate you've activated the Control Lock function. Press 3 seconds to unlock.

If the ice maker function is ON, and the water Line is not connected, there will be a water valve noise from the back of the unit. Press the Ice Maker Off (Control Lock (3sec)) button for less than 3 seconds until the Ice Off Indicator () illuminates.

Display Off

To conserve energy, the Panel Display turns off automatically under the following conditions: When no button has been pressed, when no doors are open, or when no Dispenser Lever has been pushed for a period of time.

However, the icon indicating your cubed or crushed ice selection, will stay on.

When you press a button, open a door, or push a Dispenser Lever, the Panel Display turns on again. Except for the Water, and Cubed / Crushed Ice buttons, all function buttons become operational after you remove your finger from the button you are currently pressing.

(7) Control Lock Icon

If you press and hold the Ice Maker Off/



Control Lock Button () for 3 seconds, this icon lights and the Control Lock function is activated.

When the Control Lock icon is lit, all the panel buttons, including the Ice button and the dispensers, are locked and deactivated.

To turn off the Control Lock function, press and hold the Ice Maker Off/Control Lock Button () for 3 seconds.



Water



Water

The indicator is supposed to turn on at all times as it indicates that the water can be dispensed properly.

(8) Cubed Ice

(9) Crushed Ice



Cubed



Crushed

Press the Cubed Ice or Crushed Ice button to select the type of ice you want dispensed.

Each time you press the button, the cubed and crushed ice modes alternate and the Cubed or Crushed ice icon lights up, indicating your selection.

If you don't need ice, turn the function off to save on water and energy consumption (See Ice Maker Off below).

(10) Filter Icon**Water filter usage**

This icon lights when you need to change the filter, usually after the refrigerator has dispensed about 300 gallons of water (after about 6 months).

The icon will blink red for several seconds when you open or close the door.

After you install the new water filter, reset the filter indicator by touching and holding the Hold 3sec for Filter Reset button for 3 seconds.



- If water is not dispensing or dispensing slowly, you need to replace the water filter because the water filter is clogged.
- Some areas have large amounts of lime in their water, which causes the water filter to clog more quickly.

If this is the case in your area, you will need to change the water filter more frequently than every six months.

Cooling Off Mode

Cooling Off mode (also called Shop mode), is designed for use by retailers when they are displaying refrigerators on the shop floor.



In Cooling Off mode, the refrigerator's fan motor and lights work normally, but the compressors do not run, and the refrigerator and freezer do not get cold.

To start Cooling Off mode, touch and hold the Freezer, Lighting and Fridge buttons for 5 seconds during normal operation.

The refrigerator chime sounds and the temperature display flashes OFF.

To cancel Cooling Off mode, touch and hold the Freezer, Lighting and Fridge buttons again for 5 seconds.

⚠ CAUTION

If your refrigerator appears to be working, but it is not cooling, and the Freezer and Fridge Temperature Indicators are moving, the Fridge is in Cooling Off mode.

To cancel Cooling Off mode, follow the directions above.

E-Smart 

The E-Smart icon lets you can check the status of the refrigerator AP connection (network connection).

- When connected to the AP : The E-Smart icon is on.
- When not connected to the AP : The E-Smart icon is off.

E-SMART Refrigerator Features

How to get the most out of your E-Smart refrigerator.

Getting Connected

To use the Smart Grid (Demand Response) and E-Smart function on your Refrigerator, you need the following devices and apps:

- Devices: 1) Wireless Router, 2) Samsung E-Smart Refrigerator, 3) Smartphone (Recommended: Galaxy S4, Galaxy Note3/ Android OS Jelly bean).
- Applications: 1) "Samsung E-Smart App" from the Google Play Store or Samsung Apps.

In addition, you need to:

- Connect the Refrigerator and the Smartphone to the same Wi-Fi network in your home.
- Install and run Samsung E-Smart App on your Smartphone.

In addition, to use the Smart Grid (Demand Response) function, you must register for the service with your electric company.

The company must have an EMS (Energy Management System) that supports SEP (Smart Energy profile).

Downloading the E-Smart App and Connecting the Refrigerator to your Network

1. On your Smartphone, connect to the app store (e.g. Google Play, etc.).
2. Search for the app using “Samsung E-Smart Ref.” as the keyword.
3. Download the app and install it on your phone.
4. Launch the app.
The network configuration screen appears.
5. Configure the AP information (SSID, Password, etc.) on the app screen.
6. Configure the network settings according to the instructions in the app.
7. On the refrigerator, press and hold the Fridge and Energy Saver buttons at the same time for 3 seconds.
The refrigerator enters the AP mode.

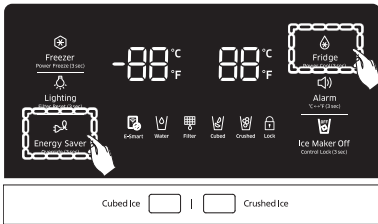

8. If you have completed the network settings properly, the app shows the home screen.
 - Please confirm your Internet devices (AP, Smartphone) are working properly before configuring the network settings.
 - This refrigerator supports the IEEE 802.11 a/b/g/n protocols. Samsung Electronics recommends IEEE 802.11n.
 - To connect the refrigerator to a wireless network, you have to connect the refrigerator to an AP (router or modem).
If the AP supports DHCP, you can connect the refrigerator to the Internet using DHCP or a fixed IP address.
 - Set the channel of the AP to one not currently being used.
If the channel set for the AP is being used by another device nearby, it may result in interference.

- Most wireless networks allow you to configure network security settings.
If your network has a security password, you must enter the password to connect to the network.
- The refrigerator supports the following wireless security modes and encryption types:
 - Security Mode: WEP, WPA2PSK, WPA2PSK
 - Encryption Type: WEP, TKIP, AES (WPA2PSK and AES are recommended.)
- The app supports indoor control only.
- The Samsung E-Smart Ref. app is optimized for Samsung Electronics Smartphones (Galaxy S4, Galaxy Note 3).
For other Smartphones, some functions may work differently.
- Supported Wireless Channel is 1 to 11.

MAC Address Display Mode

This function displays the MAC address of the Wi-Fi module on the refrigerator for one minute.

1. Press and hold Freezer and Energy Saver at the same time for 3 seconds.

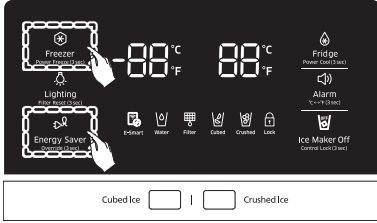

2. A Buzzer sounds. Four of the twelve Mac address of the Wi-Fi module are displayed in turns in the freezer and fridge temperature displays for 1 minute.
For example, if the Wi-Fi module's MAC address is "11-22-33-44-55-66", the MAC address is displayed as follows: "11 22" → "33 44" → "55 66" → ---- → "11 22" for 1 minute.

3. After 1 minute, the Buzzer sounds again and the display returns to its normal state.



If the Mac addresses are not available or there is no Wi-Fi module, '----' is displayed on the freezer and fridge temperature displays.

SMART GRID Function (Demand Response)

When the refrigerator operates in SMART GRID (Demand Response) mode, the E-Smart Refrigerator function can control energy usage or delay the operation of some functions to save money when energy prices or demand are the highest.



You can deactivate the SMART GRID (Demand Response) function at any time. (Using the Override On/Off function)



To use the SMART GRID (Demand Response) function, you need a separate contract with your electric Utility company.

Using the SMART GRID (Demand Response) Function

This feature monitors energy prices and demand information from your utility company and sends notifications to the refrigerator to run high energy-consuming tasks during off-peak times when electricity costs and demand are lower.

If the refrigerator receives a control signal from the Utility Company, the refrigerator will display the DAL(L3) ~ TALR(L4) levels on the refrigerator display and control the power consumption according to the level.

[Exception condition] The DAL and TALR control signals from an Utility Company work as long as product performance is maintained.

If the refrigerator receives the SMART GRID (Demand Response) signal (DAL or TALR), the refrigerator will operate in Delay Appliance Load (Display:L3) or Temporary Appliance Load Reduction (Display:L4) mode.

- Delay Appliance Load (L3): The refrigerator responds to a DAL signal by providing a moderate load reduction for the duration of the delay period.
This function controls functions that consume a large amount of energy such as adjusting the Cooling system, performing the defrost cycle, and making ice.
- When the refrigerator operates in DAL (L3) mode, "L3" is displayed on the refrigerator display.
- DAL mode is automatically deactivated after it lasts for the received duration (max. 4.5 hours), or when the Override key is pressed.
- Temporary Appliance Load Reduction (L4): The refrigerator responds to a TALR signal by aggressively reducing the load for a short time period.
This function reduces energy consumption by stopping the compressor and controlling the functions that consume a large amount of energy such as the defrost cycle and making ice.
- When the refrigerator operates in TALR (L4) mode, "L4" is displayed on the refrigerator display.
- TALR (L4) mode is automatically deactivated after it lasts for the received duration (max. 15 minutes), or when the Override key is pressed. The mode is immediately deactivated and the refrigerator returns to the normal state when the door is opened or closed, or the dispenser is used.

Override Mode

When you want the refrigerator to ignore the SMART GRID (Demand Response) signal from the Utility Company, you can activate OVERRIDE mode.

When you activate OVERRIDE mode, the refrigerator ignores the SMART GRID (Demand Response) signal and is not controlled by the Utility Company.

Activating and deactivating Override mode

1. Press and hold the [Energy Saver] button for 3 seconds.

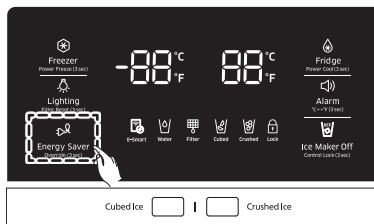

2. A buzzer sounds and 'Or' and 'on' is displayed on the freezer and fridge temperature displays for 5 seconds.
3. If the refrigerator receives a SMART GRID (Demand Response) signal from the Utility Company, 'Or' is displayed in the freezer temperature display.
4. To deactivate OVERRIDE mode, press and hold the [Energy Saver] button for 3 seconds.

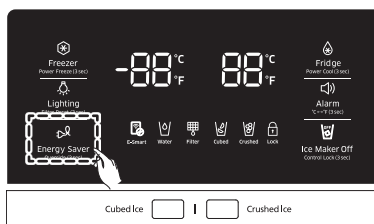

5. A buzzer sounds and 'Or' and 'oF' is displayed on the freezer and fridge temperature displays for 5 seconds.



Alternatively, you can activate or deactivate OVERRIDE mode using the Samsung E-Smart App.

Using the E-SMART Function

The E-SMART function enables you to control and monitor your E-Smart refrigerator remotely for your convenience.



- To use the E-SMART refrigerator functions, you have to install the Samsung E-Smart App first.
- The app supports indoor control only.

E-Smart Features

1. Operational Status, User Settings & Messages.
 - You can view the freezer and fridge temperature settings.

- You can receive an alarm when the freezer or fridge door is open for 2 minutes.
The door-open alarm indicator appears on the status bar of the top area of your mobile phone.
- You can check the DR and Override status.
- You can check the operational condition of the ice maker in the freezer.

2. Remote Management

- Power Freeze Setting: You can remotely activate the Power Freeze function.
- Power Cool Setting: You can remotely activate the Power Cool function.
- Ice On/Off Setting: You can remotely set up the Ice On/Off Setting function.

3. Energy Consumption Reporting

- Shows the accumulated power consumption. Power consumption data is updated every 10 minutes.



The energy consumption report may differ from the power consumption specifications of the product depending on the operating environment and the stored food.

4. Delay Defrost Capability

- The Delay Defrost Capability function saves energy by delaying the defrost operation to a time specified by the user.
You can configure the time, and this function will save energy during the specified period in a 24 hour cycle.
If the time is not set, the function works with the

default time settings.

The default time settings are below:

- 6 am to 10 am: 1st. November ~ 30th. April
- 3 pm to 7 pm: 1st. May ~ 31th. October

To change the time setting for the Delay Defrost Capability

You can change the time setting for the Delay Defrost Capability in the app.

Provision for Open Access to the Connected Product Requirements

1. SGIP Open Standards (Smart Energy Profile 2.0
- <http://www.csep.org/>)
 - Energy Consumption Reporting
 - Demand Response
2. Samsung OPEN API
 - Operational Status, User Settings & Messages
 - ICE Maker Status: GET /external/icestatus?icegetstatus=opt (relevant to the energy consumption of the product 1)
 - Door Open Alarm: GET /devices/0/Door?type=opt (relevant to the energy consumption of the product 2)
 - DR Status: GET /external/drlc?drgetstatus=opt
 - Delay Defrost Capability
 - Set Schedule of the Defrost Delay: POST /devices/0/defrost/addSchedule
 - Get Schedule of the Defrost Delay : GET /devices/0/defrost/getSchedule
 - Delete Schedule of the Defrost Delay: POST /devices/0/defrost/delSchedule
 - Defrost Delay On/OFF: PUT /devices/0/defrost/delayevent



PARTS AND FEATURES

Use this page to become more familiar with the parts and features of the Refrigerator.
(This image may differ depending on the model.)

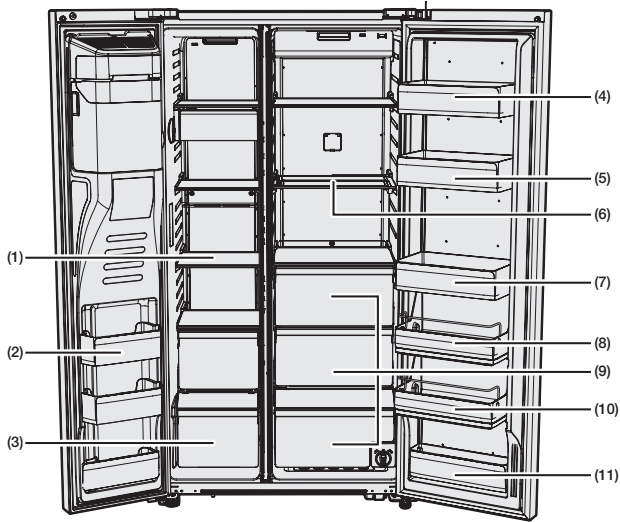

RH22*

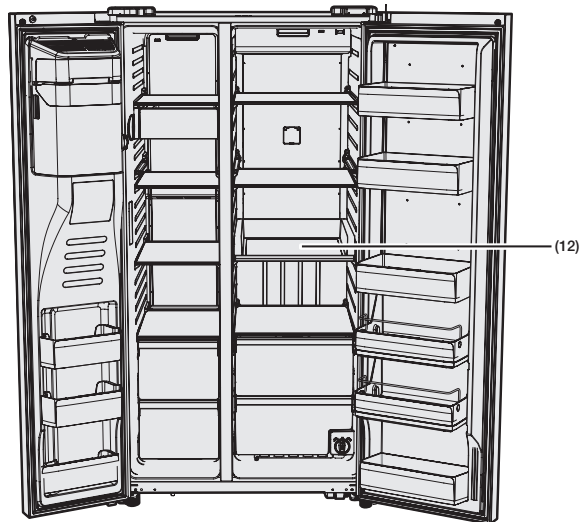

RH29*



For the greatest energy efficiency, leave all selves, drawers, and baskets in their original positions, as shown in the illustrations above.

(1) Freezer Shelves

Use for storing meat, fish, frozen dumplings, ice cream and other types of frozen food.

(2) Multipurpose Freezer Compartments

Features tall freezer compartments for more efficient food storage.
Do not use these compartments for ice cream or items you intend to store for a long time.

(3) Dried Food and Meat Storage Bin

Use for long-term storage of dried food and meat.
Wrap the items in aluminum foil or kitchen wrap before storing them.

(4) Cheese Case

Use for storing eggs, cheese, butter, and other types of dairy products.

(5) Sauce Case

Use for storing different types of sauces.

(6) Refrigerator Shelves

Use for storing general types of food that require refrigeration.

(7) Drink Case

Use for storing water, milk, juice, and other types of beverage.

(8) Snack Case (Optional)

Use for storing salads and side dishes.

(9) Well-Being Vegetable Bin

Use to keep fruit and vegetables fresh.

(10) Kids' Case (Optional)

Located at a height within easy reach of children.
Use for storing yogurt, snacks, and other items for kids.

(11) Multi Case

It is used for storing the dehydrated food such as dried noodle (spaghetti), beef jerky etc.

(12) EZ slide shelves (Optional)

Makes it easier to take out food.

⚠ WARNING

- If you plan to go away for a significant amount of time, empty the refrigerator and turn it off. Wipe the excess moisture from the inside of the appliance and leave the doors open. This helps keep odor and mold from developing.
- If you do not intend to use the refrigerator for a long period of time, pull out the power plug.
 - Deterioration in the power cord insulation may cause a fire.
- Do not change the arrangement of shelves. (only RH22**model)
 - If you try to change the arrangement of shelves, you can damage to door.

CONTROLLING THE TEMPERATURE

Basic temperature of Freezer and Refrigerator Compartments

The basic and recommended temperatures of the Freezer and Fridge compartments are 0 °F and 37 °F (or -18 °C and 3 °C) respectively.

If the temperature of the Freezer or Refrigerator Compartments are too high or low, adjust the temperature manually.

Controlling the Freezer temperature

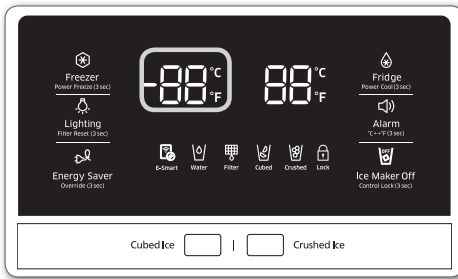

Recommend Temp (Freezer) : 0 °F (or -18 °C)

The Freezer temperature can be set between -8 °F and 5 °F (or between -23 °C and -15 °C) to suit your particular needs.

Press the Freezer button repeatedly until the desired temperature is shown in the temperature display.

The temperature will change by 1 °F (or 1 °C) with each press. See below.

Fahrenheit : 0 °F → -1 °F → -2 °F → -3 °F → -4 °F → -5 °F → -6 °F → -7 °F → -8 °F → 5 °F → 4 °F → 3 °F → 2 °F → 1 °F → 0 °F.

Centigrade : -18 °C → -19 °C → -20 °C → -21 °C → -22 °C → -23 °C → -15 °C → -16 °C → -17 °C → -18 °C.

Keep in mind that foods such as ice cream may/melt at 4 °F (or -15.5 °C).

The temperature display will move sequentially from -8 °F to 5 °F (or from -23 °C to -15 °C).

Controlling the Fridge temperature

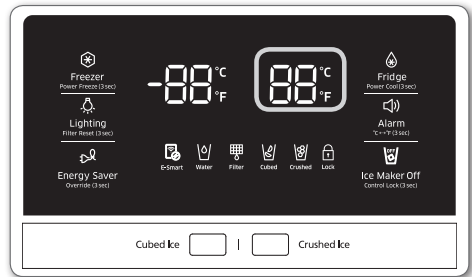

Recommend Temp (Fridge) : 37 °F (or 3 °C)

The fridge temperature can be set between 34 °F and 44 °F (or between 1 °C and 7 °C) to suit your particular needs.

Press the Fridge button repeatedly until the desired temperature is shown in the temperature display. The temperature will change by 1 °F (or 1 °C) with each press. See below.

Fahrenheit : 37 °F → 36 °F → 35 °F → 34 °F → 44 °F → 43 °F → 42 °F → 41 °F → 40 °F → 39 °F → 38 °F → 37 °F.

Centigrade : 3 °C → 2 °C → 1 °C → 7 °C → 6 °C → 5 °C → 4 °C → 3 °C.

The temperature control process for the Fridge works just like the Freezer process.

Press the Fridge button to set your desired temperature.

After a few seconds, the Fridge will begin adjusting towards the newly set temperature.

This will be reflected in the digital display.



- The temperature of the Freezer or Fridge may rise when you open the doors too frequently, or if a large amount of warm or hot food is placed inside.
- This may cause the digital display to blink. Once the Freezer and Fridge temperatures return to their normal set temperatures, the blinking will stop.
- If the blinking continues, you may need to "reset" the Refrigerator. Try unplugging the appliance, waiting for around 10 minutes, and then plugging the power cord back in.

USING THE ICE AND COLD WATER DISPENSERS

Push the appropriate button to select what you want dispensed.

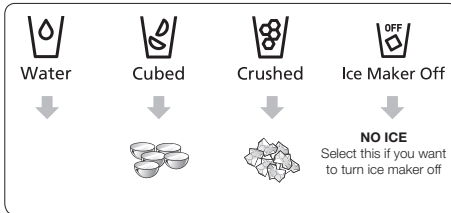

Using the ice lever (1)

Push the Ice lever dispenser (1) gently with your glass. Ice will be released from the dispenser. You can choose the type of ice by pushing the cubed or crushed button first.

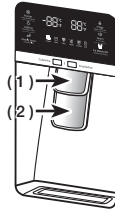

Make sure the glass is in line with the dispenser to prevent the ice from bouncing out. If you select Cubed Ice after using the Crushed Ice feature, a small amount of residual crushed ice might be produced.

Using the Water lever (2)

Push the Water lever dispenser (2) gently with your glass. Water will be released from the dispenser.

 Even if you push the water and Ice lever at about the same time, the dispenser glass only the option you actually selected or pushed first.

 Please wait 1 second before removing the cup after dispensing water to prevent spills. Do not pull out the lever dispenser after dispensing ice or water. It comes back automatically.

Using the Ice & Water Dispenser together

To get Ice and water, push the Ice lever (1) first for ice, then move your glass down and press the water dispenser lever (2) for water.

⚠ CAUTION

Please wait 2 seconds before removing the glass under the dispenser to prevent spills. If the Refrigerator door is open, the Dispenser does not work.

- Do not pull the lever out. You could damage or break the lever's spring.
- To clean the ice bin/bucket, wash with a mild detergent, rinse well, and dry thoroughly it. Do not use harsh or abrasive cleaners or solvents.
- In case ice doesn't come out, pull out the ice bucket and press the test button located on the right side of ice maker.
- Do not press the test button continuously when the tray is filled with ice or water. Water may overflow or ice may jam the bucket.
-  When you press the Test button, you will hear the refrigerator chime (ding-dong). When the chime sounds, release the Test button.
- The chime sounds automatically again to let you know the ice maker is working well.

⚠ CAUTION

If a power failure occurs, ice cubes may melt then freeze together when the power comes back on, causing the dispenser to be out of order. To prevent this problem, after a power failure, pull out the ice bucket and discard the residual ice or water.

After you dump the ice from the ice bucket, you should press the dispenser lever once with the 'ICE CUBED' or 'CRUSHED' function ON.

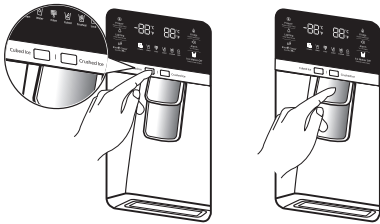

The ice maker will make new ice faster after you return the ice bucket to the refrigerator.

⚠ WARNING

- Do not put your fingers, hands, or any unsuitable objects in the chute or ice-maker bucket.
- This can cause personal injury or material damage.
- Use only the ice maker provided with the refrigerator.
- Have the refrigerator's water supply connected only to a potable water supply.
- The ice maker requires water pressure of 20 - 125 psi (138-862 kPa) to operate properly.

⚠ CAUTION

- If you are going on a long vacation or business trip and won't be using the water or ice dispensers for that period of time, close the water valve to prevent leaks.
- If you have not used the ice maker for a while, or you have opened the Freezer door frequently, the ice may stick together. If this occurs, empty the ice bucket or break up the ice with a wood kitchen tool.

Do not use sharp items such as knives or forks.

- When you remove the ice bucket, there may still be some residual ice in the ice maker. The ice maker may eject this ice into the freezer.

USING THE ICE MAKER

- To Remove the Ice Bucket.
 - Hold the handle as shown in figure 1.
 - Lift up and pull the Bucket out slowly.
 - Take out Ice Bucket out slowly to prevent damage.
 - When you reinstall the ice bucket, press and hold the ICE button for 6 seconds.

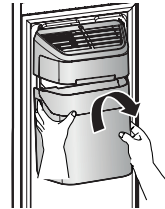
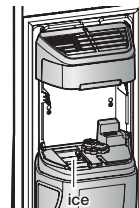

Figure 1

- Normal Operation
 - Any sounds you hear when the ice maker dumps ice into the bucket are part of normal operation.
 - Ice may clump in the bucket if you do not dispense ice for long periods of time. If this occurs, remove all the ice and empty the bucket.
 - If ice does not come out, check for any ice stuck in the chute and remove it.
 - The first batch of ice cubes after installation may be small because air has entered the water line. Any air will be purged during normal use.



⚠ CAUTION

- When Ice Maker Off blinks on the display panel, reinsert the ice bucket and/or make sure it's installed properly.
- When the door is open, the Ice and water dispenser do not work.
- If you close the door hard, it may cause water to spill over the ice maker.
- To prevent the ice bucket from dropping, use both hands when removing it.
- To prevent injury, be sure to clean up any ice or water that may have dropped on the floor.
- Do not let the children hang on the ice dispenser or on the bucket. They may get hurt.
- Be sure not to put your hand or any object into the ice chute. It may cause personal injury or damage mechanical parts.
- Use care when storing food in plastic bags in the freezer. Incorrectly stored bags can get caught in the ice bucket's Auger Motor and prevent the refrigerator from dispensing ice or cause the freezer door to open unexpectedly.

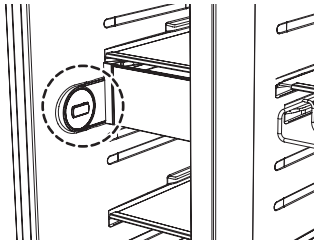

SMART ECO FEATURES

Smart Eco System

Keeps food at its freshest by using four sensors to monitor the external environment, usage patterns, and the refrigerator's operating status while conserving energy and saving on electricity costs.

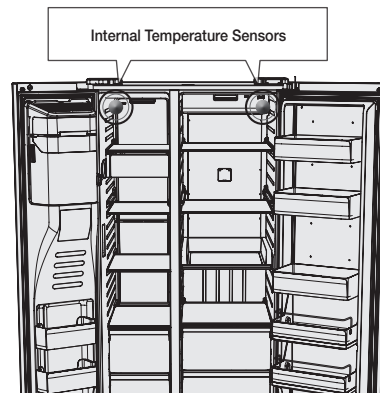
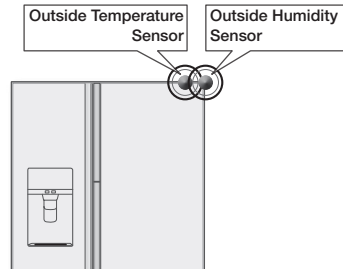

FRIDGE MULTI-PURPOSE DOOR BIN

A detachable divider makes it easy to store food in convenient, temporary compartments.

Food products can be stored by type or size.

- Put the divider in place when storing slim-size condiment bottles and canned drinks together.
- Take out the divider when storing carton-size milks or drinks.

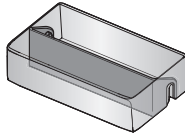

How to Use the DIVIDER

1. Insert the divider as shown in the diagram to compartmentalize the case.
2. When not in use, simply flip it around and move it out of the way as shown in the diagram.

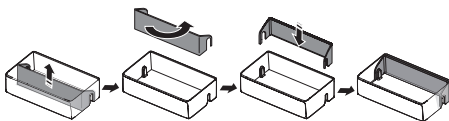

How to Use the MULTI SUPPORTER

1. When not in use, leave the Multi Supporter flipped over as shown in the diagram.
2. Flip the Multi Supporter to position **(1)** to prevent items from falling out and over.
3. Flip the Multi Supporter to position **(2)** to use it as a divider.

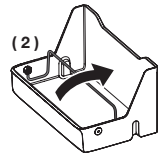
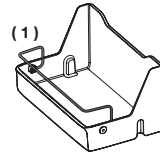
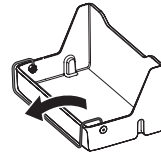

REMOVING THE REFRIGERATOR ACCESSORIES

1. Shelves (Freezer/Fridge)

- Open the door completely and then lift up the shelf as you pull it out to remove it.

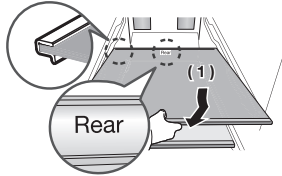

- If you are unable to open the door completely, pull out the shelf, lift it up, and turn it to remove it.

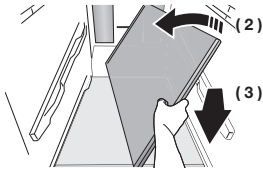

CAUTION

Be careful not to insert the shelf upside down.



Glass containers can scratch the surface of the glass shelves.

2. Door Bins

- To remove a Door Bin, hold the bin with both hands, and then gently lift it up.

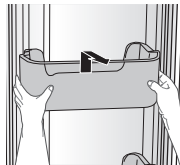

3. Drawers

- To remove a Drawer, pull the drawer out, and then lift it up slightly.

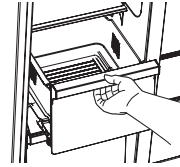

4. Vegetable Bin/Dry Bin Cover

- Take out the bin above the Vegetable Bin (refrigerator)/Dry Bin (freezer).
- Press down on the clips on either side of the Vegetable Bin (refrigerator)/Dry Bin (freezer) and pull it out towards you.

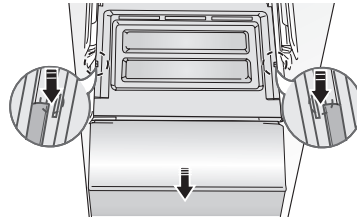

(Optional)

5. Vegetable Bin/Dry Bin

- Before taking out the Vegetable Bin/Dry Bin, you need to remove the multipurpose compartments from the door.
- Lift the bin up slightly as you pull it out.

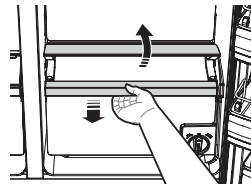

6. Ice Bucket (Freezer)

- Remove the Icemaker Bucket by lifting it up and pulling it out slowly.
- Grip the handle as shown in the figure.
- Remove the Ice Bucket slowly to prevent damage.

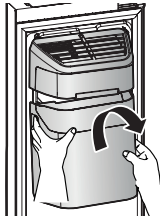

Do not use excessive force when removing the drawer cover. You can break the cover and cause injury.



Before removing any accessories, make sure that no food is in the way. When possible, remove the food altogether to reduce the risk of accidents.

7. Removing the Deodorizer

- Pull out the shelf slightly and then pull out the unit while pushing the deodorizer cover clip up using a flathead screwdriver.

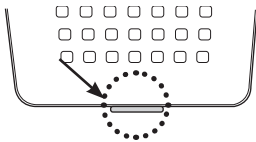

8. Cleaning the Deodorizer

- The Deodorizer helps remove odors from the refrigerator. The deodorizing function may diminish over time. However, you can prolong its lifespan, if you wash and dry the Deodorizer as below.
- Wash the Deodorizer with clean water once every two years or whenever you feel its performance has diminished.
- Dry the deodorizer under the sun for 24 hours and then replace it in the reverse order of its removal.

CLEANING THE REFRIGERATOR

⚠ WARNING

Do not use benzene, thinner, Clorox, or car detergent to clean the refrigerator. They can damage the surface of the appliance and may cause a fire.

Do not spray the refrigerator with water while it is plugged in.

This can cause an electric shock.

To clean the refrigerator, follow these steps:

To Clean the Refrigerator

1. Unplug the power cord of the refrigerator.
2. Slightly dampen a soft, lint-free cloth or paper towel with water.



Do not use any kind of detergent to clean the refrigerator. Detergent can discolor or damage the refrigerator.

3. Wipe the inside and outside of the refrigerator until it is clean and dry.
4. Plug the power cord of the refrigerator back in.

CHANGING THE INTERIOR LIGHTS

Freezer / Fridge LED Lamp

- If the LED Lamp Cover is stained with foreign substances, the LED lamp may not look bright. Wipe the surface cover with a clean, dry cloth to return the light to full brightness.

CAUTION

Do not disassemble or replace the LED type lighting yourself.
To replace the LED lights, contact a Samsung service center or your authorized Samsung dealer.



If you attempt to replace the LED lamps yourself, you risk subjecting yourself to an electric shock or serious personal injury.

TO IMPROVE THE COOLING PERFORMANCE



Do not block the cold air outlets with food. If the cold air outlets are blocked, cold air cannot penetrate the entire compartment and will be unable to freeze the food efficiently, resulting in a degraded cooling performance.

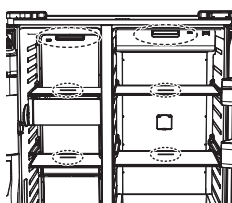

Cold air outlet

CHANGING THE WATER FILTER

WARNING

To reduce risk of water damage to your property **DO NOT** use generic brands of water filters in your SAMSUNG Refrigerator.
USE ONLY SAMSUNG BRAND WATER FILTERS. SAMSUNG is not legally responsible for any damage, including, but not limited to property damage caused by water leakage from the use of a generic water filter.
SAMSUNG Refrigerators are designed to work **ONLY WITH SAMSUNG** Water Filters.

How to Change the Water Filter

The “Filter Indicator” light lets you know when it is time to change your water filter cartridge. To give you preparation time to get a new filter, the red light will come on just before the capacity of the current filter runs out.
Changing the filter on time provides you with the freshest, cleanest water from your fridge.
To change the water filter, follow these steps:

1. Turn the water filter 90° counter-clockwise.

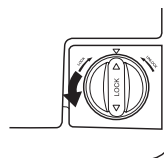

2. Pull the water filter from the filter housing.

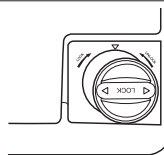

3. Insert the new water filter inside the filter housing.

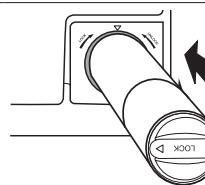

4. Turn the new water filter 90° clockwise.

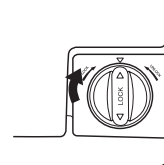

5. Press the "Lighting/hold 3 sec" button () for about 3 seconds to reset the water filter.
The color of indicator changes from red to light off.



A newly installed water filter cartridge may cause water to briefly spurt from the water dispenser.
This is due to air getting into the line.
It should pose no problem to operation.

CAUTION

When you replace the water filter, water can drip from the bottom front of the refrigerator.
Make sure to clean up any drips or spills after you have changed the filter.

Removing residual matter inside the water supply line after installing a new filter

1. Press the Water button, and then push the Dispenser Lever with a cup or glass.
2. Flush 1 gallon of water through the filter, one cup or glass at a time. (Flush approximately 6 minutes.)
This will clean the water supply system and remove air from the lines.
 - Additional flushing may be required in some households.
3. Open the refrigerator door and make sure there are no water leaks coming from the water filter.

Reverse Osmosis Water Supply IMPORTANT :

The pressure of the water supply coming out of a reverse osmosis system going to the water inlet valve of the refrigerator needs to be between 35 and 120 psi (241 and 827 kPa).

If a reverse osmosis water filtration system is connected to your cold water supply, the water pressure to the reverse osmosis system needs to be a minimum of 40 to 60 psi (276 to 414 kPa.)

If the water pressure to the reverse osmosis system is less than 40 to 60 psi (276 to 414 kPa):

- Check to see whether the sediment filter in the reverse osmosis system is blocked.
Replace the filter if necessary.
- Allow the storage tank on the reverse osmosis system to refill after heavy usage.
- If your refrigerator has a water filter, it may further reduce the water pressure when used in conjunction with a reverse osmosis system.
Remove the water filter.

If you have questions about your water pressure, call a licensed, qualified plumber.

Ordering replacement filters

To order more water filter cartridges, contact your authorized Samsung dealer.

Troubleshooting

PROBLEM	SOLUTION
The refrigerator does not work at all or it does not chill sufficiently.	<ul style="list-style-type: none"> • Check that the power plug is properly connected. • Is the temperature control on the display panel set to the correct temperature? Try setting it to a lower temperature. • Is the refrigerator in direct sunlight or located too near a heat source? If so, it may not be able to cool sufficiently. Install it in a location that is out of direct sunlight and not near a heat source. • Is the back of the refrigerator too close to the wall, preventing proper ventilation? If so, it may not be able to cool sufficiently. Keep it an appropriate distance from the wall. • Is there too much food inside so that the food is blocking the outlet vent? To keep the refrigerator at a suitable temperature, do not fill the refrigerator with too much food.
The food in the fridge is frozen.	<ul style="list-style-type: none"> • Is the temperature control on the display panel set to the correct temperature? Try setting it to a warmer temperature. • Is the temperature in the room very low? • Did you store the food with a high water content in the coldest part of the fridge? Try moving those items into the body of the fridge instead of keeping them in the CoolSelect Zone™ drawer.
You hear unusual noises or sounds.	<ul style="list-style-type: none"> • Check that the refrigerator is level and stable. • Is the back of the refrigerator too close to the wall and therefore keeping air from circulating? • Was anything dropped behind or under the refrigerator? • A “ticking” sound is heard from inside the refrigerator. This is normal and occurs because various accessories are contracting or expanding in relation to the temperature of the refrigerator interior.
The front corners of the appliance are hot and condensation is occurring.	<ul style="list-style-type: none"> • Some heat is normal as anti-condensators are installed in the front corners of the refrigerator to prevent condensation. • Is the refrigerator door ajar? Condensation can occur when you leave the door open for a long time. • Water condensation in the drawer may occur when storing vegetables and it will be removed naturally as time passes.
Ice is not dispensing.	<ul style="list-style-type: none"> • Did you wait for 12 hours after installation of the water supply line before making ice? It may take longer to make ice if it is not sufficiently cool, such as when first installed. • Is the water line connected and the shut-off valve open? • Did you manually stop the ice making function? Make sure Ice is set to Cubed or Crushed. • Is there any ice blocked within the ice maker bucket? • Is the freezer temperature too warm? Try setting the freezer temperature lower.
You can hear water bubbling in the refrigerator.	<ul style="list-style-type: none"> • This is normal. The bubbling comes from the refrigerant coolant liquid circulating through the refrigerator.
There is a bad smell in the refrigerator.	<ul style="list-style-type: none"> • Has a food item spoiled? • Make sure that strong smelling food (for example, fish) is wrapped so that it is airtight. • Clean out your freezer periodically and throw away any spoiled food. When cleaning the inside of the fridge, store food elsewhere and unplug the appliance. Wipe with a dry dishcloth after 2-3 hours and then circulate air inside the refrigerator.

PROBLEM	SOLUTION
Frost forms on the walls of the freezer.	<ul style="list-style-type: none"> • Is the air vent blocked? Remove any obstructions so air can circulate freely. • Allow sufficient space between the foods stored for efficient air circulation. • Is the freezer drawer closed properly? If the freezer drawer is not completely closed or is blocked, humidity from outside may enter and cause severe frost to form.
Water dispenser is not functioning.	<ul style="list-style-type: none"> • Is the water line connected and the shut-off valve open? • Has the water supply line tubing been crushed or kinked? Make sure the tubing is free and clear of any obstruction. • Is the water tank frozen because the refrigerator temperature is too low? Try selecting a warmer setting on the main display panel. • Check if the filter is properly installed. If it is not properly installed, the water dispenser may not work.
What Do I Need to Use the E-Smart and Smart Grid functions?	<ul style="list-style-type: none"> • To use the Smart Grid (Demand Response) and E-Smart function on your Refrigerator, you need the following devices and apps: <ul style="list-style-type: none"> - Devices: 1) Wireless Router, 2) Samsung E-Smart Refrigerator, 3) Smartphone (Recommended: Galaxy S4, Galaxy Note3 or later models and Android OS Jelly Bean or later version) - Applications: 1) "Samsung E-Smart App" from the Google Play Store or Samsung Apps. <p>You also need to:</p> <ul style="list-style-type: none"> • Connect the Refrigerator and the Smartphone to the same Wi-Fi network in your home. • Install and run Samsung E-Smart App on your Smartphone. • In addition, to use the Smart Grid (Demand Response) function, you must Register for the service with your electric company. The company must have an EMS (Energy Management System) that supports SEP (Smart Energy profile).
Why isn't the E-Smart function working normally?	<ul style="list-style-type: none"> • Confirm that the router in your home and the Internet are working properly. <ul style="list-style-type: none"> - Connect a Smartphone to the router (AP, Access Point), and then confirm that you can browse the Internet on the phone. • Confirm that refrigerator is connected to the AP. <ul style="list-style-type: none"> - Check the E-Smart icon on the PANEL of the refrigerator. If the refrigerator is connected, the icon will be on. • Confirm that the refrigerator and Smart Phone are connected to the same router.
Why isn't the Delay Defrost Capability working normally?	<ul style="list-style-type: none"> • Confirm that the router in your home and the Internet are working properly. <ul style="list-style-type: none"> - Connect a Smartphone to the router (AP, Access Point), and then confirm that you can browse the Internet on the phone. • Confirm that the area where you live is properly entered into the Smart phone App. • Confirm that the Smart Grid function works correctly. (Check the PANEL. L3 and L4 should not be displayed on the PANEL.)
What can be done when freezer door is not closed well.	<ul style="list-style-type: none"> • Push lever dispenser and check water supply. • Push lever dispenser (Ice mode) and check operation of auger motor. • Remove objects on shelves that might obstruct drive auger. <p>Precautions : If you have not dispensed the water or ice for an extended time, the ice bucket may accumulate ice chunk that interferes with the drive auger, causing the inability to dispense. Remove the remaining ice of bucket and object that might obstruct drive Auger. Please operate dispenser (water & ice) and it will improve auto-closing of freezer door.</p>

OPEN SOURCE ANNOUNCEMENT

The software included in this product contains open source software.

You may obtain the complete corresponding source code for a period of three years after the last shipment of this product by sending an email to <mailto:oss.request@samsung.com>.

It is also possible to obtain the complete corresponding source code in a physical medium such as a CD-ROM; a minimal charge will be required.

The following URL <http://opensource.samsung.com/opensource/ConnectedProduct/seq/0> leads to the download page of the source code made available and open source license information as related to this product.

This offer is valid to anyone in receipt of this information.



Warranty: USA

WARRANTY ON SAMSUNG REFRIGERATOR

LIMITED WARRANTY (U.S.A.)

SAMSUNG REFRIGERATOR

LIMITED WARRANTY TO ORIGINAL CONSUMER PURCHASER WITH PROOF OF PURCHASE

This SAMSUNG brand product, as supplied and distributed by Samsung Electronics America, Inc. (SAMSUNG) and delivered new, in the original carton to the original consumer purchaser, is warranted by SAMSUNG against manufacturing defects in materials or workmanship for the limited warranty period of:

One (1) year parts and labor

Five (5) years parts and labor on Sealed Refrigeration System Only (Compressor, Evaporator, Condenser, Drier, and Connecting Tubing)

Ten (10) years part and Five (5) years labor on Digital Inverter Compressor Only

This limited warranty is valid only on products purchased and used in the United States that have been installed, operated, and maintained according to the instructions attached to or furnished with the product. To receive warranty service, the purchaser must contact SAMSUNG at the address or phone number provided below for problem determination and service procedures. Warranty service can only be performed by a SAMSUNG authorized service center. The original dated bill of sale must be presented upon request as proof of purchase to SAMSUNG or SAMSUNG's authorized service center to receive warranty service.

SAMSUNG will provide in-home service within the contiguous United States during the warranty period at no charge, subject to availability of SAMSUNG authorized servicers within the customer's geographic area. If in-home service is not available, SAMSUNG may elect, at its option, to provide transportation of the product to and from an authorized service center. If the product is located in an area where service by a SAMSUNG authorized servicer is not available, you may be responsible for a trip charge or required to bring the product to a SAMSUNG authorized service center for service.

To receive in-home service, product must be unobstructed and accessible to the service agent.

During the applicable warranty period, a product will be repaired, replaced, or the purchase price refunded, at the sole option of SAMSUNG. SAMSUNG may use new or reconditioned parts in repairing a product, or replace the product with a new or reconditioned product.

Replacement parts and products are warranted for the remaining portion of the original product's warranty or ninety (90) days, whichever is longer. All replaced parts and products are the property of SAMSUNG and you must return them to SAMSUNG.

This limited warranty covers manufacturing defects in materials or workmanship encountered in normal household, noncommercial use of this product and shall not cover the following: damage that occurs in shipment, delivery, installation, and uses for which this product was not intended; damage caused by unauthorized modification or alteration of the product; product where the original factory serial numbers have been removed, defaced, changed in any way, or cannot be readily determined; cosmetic damage including scratches, dents, chips, and other damage to the product's finishes; damage caused by abuse, misuse, pest infestations, accident, fire, floods, or other acts of nature or God; damage caused by use of equipment, utilities, services, parts, supplies, accessories, applications, installations, repairs, external wiring or connectors not supplied or authorized by SAMSUNG; damage caused by incorrect electrical line current, voltage, fluctuations and surges; damage caused by failure to operate and maintain the product according to instructions; in-home instruction on how to use your product; and service to correct installation not in accordance with electrical or plumbing codes or correction of household electrical or plumbing (i.e., house wiring, fuses, or water inlet hoses). The cost of repair or replacement under these excluded circumstances shall be the customer's responsibility.

Visits by an authorized servicer to explain product functions, maintenance or installation are not covered by this limited warranty. Please contact SAMSUNG at the number below for assistance with any of these issues.

EXCLUSION OF IMPLIED WARRANTIES

IMPLIED WARRANTIES, INCLUDING THE IMPLIED WARRANTIES OF MERCHANTABILITY OR FITNESS FOR A PARTICULAR PURPOSE, ARE LIMITED TO ONE YEAR OR THE SHORTEST PERIOD ALLOWED BY LAW. Some states do not allow limitations on how long an implied warranty lasts, so the above limitations or exclusions may not apply to you. This warranty gives you specific rights, and you may also have other rights, which vary from state to state.

LIMITATION OF REMEDIES

YOUR SOLE AND EXCLUSIVE REMEDY IS PRODUCT REPAIR, PRODUCT REPLACEMENT, OR REFUND OF THE PURCHASE PRICE AT SAMSUNG'S OPTION, AS PROVIDED IN THIS LIMITED WARRANTY. SAMSUNG SHALL NOT BE LIABLE FOR SPECIAL, INCIDENTAL OR CONSEQUENTIAL DAMAGES, INCLUDING BUT NOT LIMITED TO TIME AWAY FROM WORK, HOTELS AND/OR RESTAURANT MEALS, REMODELING EXPENSES, LOSS OF REVENUE OR PROFITS, FAILURE TO REALIZE SAVINGS OR OTHER BENEFITS REGARDLESS OF THE LEGAL THEORY ON WHICH THE CLAIM IS BASED, AND EVEN IF SAMSUNG HAS BEEN ADVISED OF THE POSSIBILITY OF SUCH DAMAGES. Some states do not allow exclusion or limitation of incidental or consequential damages, so the above limitations or exclusions may not apply to you. This warranty gives you specific rights, and you may also have other rights, which vary from state to state.

SAMSUNG does not warrant uninterrupted or error-free operation of the product. No warranty or guarantee given by any other person, firm, or corporation with respect to this product shall be binding on SAMSUNG.

To obtain warranty service, please contact SAMSUNG at:

Samsung Electronics America, Inc.
85 Challenger Road
Ridgefield Park, NJ 07660
1-800-SAMSUNG (726-7864)
www.samsung.com/us/support

If your refrigerator needs service

Do not hesitate to call any Samsung Authorized Service Center nearby giving them your name, address and telephone number when your product is not functioning properly.

Warranty Information (CANADA)

Limited Warranty for Original Purchaser

This Samsung product is warranted by Samsung Electronics Canada Inc. (hereafter referred to as SECA) against manufacturing defects in material or workmanship for the following periods:

Labor : 1 year (in-home)

Parts : 1 year

Inverter Compressor : 10 Years (Part only)

SECA further warrants that if this product fails to operate properly within the specified warranty period and the failure is due to improper workmanship or defective material, SECA will repair or replace the product at its option.

In-home service is not available in all areas. Contact us to find out if in-home service is currently available in your area by using the contact information at the back of this warranty.

All warranty repairs or part replacements must be performed by a SECA Authorized Service Center. (To find the nearest SECA Service Center, call 1-800-SAMSUNG (7267864) or visit our web site at www.samsung.com/ca)

Obligation to the Original Owner

The original dated sales receipt must be retained by the customer and is the only acceptable proof of purchase.

It must be presented to a SECA Authorized Service Center at the time service is requested before warranty services are rendered. On all carry-in models, transportation to and from the Authorized Service Center is the responsibility of the customer.

Exclusions of the Warranty

This warranty does not cover damage due to accident, fire, flood, and/or other Acts of God, misuse, incorrect line voltage, improper installation, improper or unauthorized repairs, commercial use, or damage that occurs during shipping. Customer adjustments which are explained in this owners manual are not covered under the terms of this warranty.

This warranty will automatically be voided for any unit found with a missing or altered serial number.

This warranty is valid only on products purchased and used in the Canada.

SAMSUNG CUSTOMER CARE CENTER

Samsung Electronics Canada Inc. 2050 Derry Road West, Mississauga, Ontario L5N 0B9 Canada

1-800-SAMSUNG (726-7864)

www.samsung.com/ca/support (English)

www.samsung.com/ca_fr/support (French)

Memo



Scan the QR code* or visit
www.samsung.com/spsn
to view our helpful
How-to Videos and Live Shows

* Requires reader to be installed on your
smartphone

Scan this with your smartphone

Contact SAMSUNG WORLD WIDE

If you have any questions or comments relating to Samsung products, please contact the SAMSUNG customer care center.

Country	Contact Center	Web Site	Subsidiaries office address
U.S.A	1-800-SAMSUNG (726-7864) 1-844-SAM-PAYS (726-7297)	www.samsung.com/us/support	Samsung Electronics America, Inc. 85 Challenger Road Ridgefield Park, NJ 07660
CANADA	1-800-SAMSUNG (726-7864)	www.samsung.com/ca/support (English) www.samsung.com/ca_fr/support (French)	Samsung Electronics Canada Inc. 2050 Derry Road West, Mississauga, Ontario L5N 0B9 Canada



Refrigerador manual del usuario

imagine las posibilidades

Gracias por adquirir este producto Samsung.



Electrodoméstico independiente

SAMSUNG

Contenido

INFORMACIÓN SOBRE SEGURIDAD.....	2
PUESTA A PUNTO DEL REFRIGERADOR SIDE-BY-SIDE	11
FUNCIONAMIENTO DEL REFRIGERADOR SIDE-BY-SIDE SAMSUNG	22
SOLUCIÓN DE PROBLEMAS	41

Información sobre seguridad

INFORMACIÓN SOBRE SEGURIDAD

- Antes de utilizar su nuevo refrigerador Samsung, lea detenidamente este manual a fin de aprender a usar las funciones que ofrece de manera segura y eficiente.
- Este electrodoméstico no debe ser utilizado por personas (incluidos niños) con capacidades mentales, sensoriales o físicas reducidas, o por personas que carezcan de experiencia y de conocimientos, a menos que se encuentren bajo supervisión o hayan recibido las instrucciones de uso por parte de un responsable de su seguridad. Se deberá vigilar a los niños para asegurarse de que no jueguen con el electrodoméstico.
- Debido a que las siguientes instrucciones corresponden a diversos modelos, es posible que las características de su refrigerador difieran ligeramente de las que se describen en este manual.
- Si tiene alguna duda, comuníquese al 1-800-SAMSUNG o encuentre ayuda e información en línea en www.samsung.com.
- Se utiliza R-600a o R-134a como refrigerante. Mire la etiqueta del compresor en la parte posterior del electrodoméstico o la etiqueta de voltaje dentro del refrigerador para constatar qué refrigerante fue utilizado en su refrigerador. Si este producto contiene gas inflamable (Refrigerante R-600a), comuníquese con las autoridades locales para desechar este producto en forma segura.
- Es peligroso que una persona que no sea un técnico de servicio autorizado realice tareas de reparación en este aparato.



Advertencia:
riesgo de incendio/
materiales inflamables





Símbolos y advertencias de seguridad importantes



ADVERTENCIA

Riesgos o prácticas inseguras que pueden causar graves lesiones personales o incluso la muerte.

PRECAUCIÓN

Riesgos o prácticas inseguras que pueden causar lesiones personales leves o daños materiales.

	NO lo intente.
	NO lo desensamble.
	NO lo toque.
	Siga atentamente las instrucciones.
	Desconecte el enchufe del tomacorriente.

	Asegúrese de que el refrigerador esté conectado a tierra para evitar una descarga eléctrica.
	Comuníquese con el centro de contacto para obtener ayuda.
	Nota.

Estas señales de advertencia se incluyen aquí para evitarle lesiones a usted y a terceros. Sígalas atentamente. Después de leer esta sección, consérvela en un lugar seguro para referencia futura.

ADVERTENCIA

ADVERTENCIA SOBRE LA STATE OF CALIFORNIA PROPOSITION 65 (SOLO EE.UU.)

- Cáncer y Daño Reproductivo - www.P65Warnings.ca.gov.

ADVERTENCIA

ADVERTENCIAS MUY IMPORTANTES PARA LA INSTALACIÓN

-  • No instale el refrigerador en un lugar húmedo o donde pueda entrar en contacto con agua.
- El aislamiento deficiente de las piezas eléctricas puede provocar una descarga eléctrica o un incendio.
- No exponga este refrigerador a la luz solar directa ni al calor de estufas, calefactores u otros electrodomésticos.
- No enchufe varios aparatos en el mismo tomacorriente múltiple. El refrigerador deberá conectarse siempre a un tomacorriente individual cuyo voltaje nominal coincida con el voltaje indicado en la placa de datos del refrigerador.
- Así se obtiene el mejor desempeño y también se evita que se sobrecarguen los circuitos del cableado de la casa, lo cual podría provocar un riesgo de incendio a causa del recalentamiento de los cables.
- Si el tomacorriente está flojo, no conecte el cable.
- Existe el riesgo de que se produzca una

- descarga eléctrica o un incendio.
- No utilice un cable de alimentación que esté dañado o gastado en su extensión o en cualquiera de los extremos.
- No doble excesivamente el cable de alimentación ni coloque objetos pesados sobre él.
- No retuerza ni amarre el cable de alimentación.
- No coloque el cable de alimentación sobre un objeto metálico, no coloque sobre él ningún objeto pesado, no lo coloque entre objetos ni lo empuje hacia el espacio que hay detrás del electrodoméstico.
- Al mover el refrigerador, tenga cuidado de no enroscar ni dañar el cable de alimentación.
- Esto podría causar una descarga eléctrica o un incendio.
- Nunca desenchufe el refrigerador tirando del cable de alimentación. Siempre sostenga el enchufe con firmeza y tire para extraerlo del tomacorriente.
- Los daños al cable pueden provocar un cortocircuito, un incendio o una descarga eléctrica.
- No utilice aerosoles cerca del refrigerador.
- Utilizar aerosoles cerca del refrigerador puede causar una explosión o un incendio.
- No instale este electrodoméstico cerca de calefactores o materiales inflamables.
- No instale este electrodoméstico en un lugar húmedo, engrasado o sucio, o en un sitio con exposición directa al sol o al agua (lluvia, etc.).
- No instale este electrodoméstico en un lugar donde pueda haber fugas de gas.
- Esto podría causar una descarga eléctrica o un incendio.

-  • Este refrigerador debe ubicarse e instalarse de manera apropiada de acuerdo con las instrucciones de este manual antes de usarse.
- Conecte el enchufe en la posición correcta con el cable colgando hacia abajo.
- Si conecta el enchufe al revés, el cable puede cortarse y provocar un incendio o una descarga eléctrica.
- Al mover el refrigerador, tenga cuidado de no enroscar ni dañar el cable de alimentación.
- Esto representa un riesgo de incendio.
- Asegúrese de que el enchufe no esté aplastado ni haya sido dañado por la parte posterior del refrigerador.
- Mantenga los materiales de empaque fuera del alcance de los niños.

- Existe el riesgo de muerte por asfixia si un niño se coloca los materiales de empaque en la cabeza.
- El electrodoméstico debe colocarse de manera tal que se pueda acceder al enchufe después de la instalación.
- No seguir esta recomendación puede causar una descarga eléctrica o un incendio debido a una fuga de electricidad.
- Es necesario quitar toda la película plástica protectora antes de enchufar el producto por primera vez.



- El refrigerador debe estar conectado a tierra de manera segura.
- Siempre asegúrese de haber conectado el refrigerador a tierra antes de intentar examinar o reparar alguna pieza.
Las fugas de energía pueden provocar una descarga eléctrica grave.
- Nunca utilice tubos de gas, líneas telefónicas ni otras posibles fuentes de atracción de rayos como conexión a tierra.
- El uso inapropiado de la conexión a tierra puede traer como consecuencia un riesgo de descarga eléctrica.
Si necesita usar un cable de extensión, use solo uno de tres hilos con un enchufe que tenga una tercera punta para el polo a tierra; el tomacorriente deberá tener 3 ranuras para adaptarse al enchufe del electrodoméstico.
La potencia indicada en el cable de extensión debe ser CA 115-120 V, 10 A o superior.
Si se utiliza un adaptador de tierra, asegúrese de que el receptáculo esté conectado correctamente a tierra.
- Conecte bien el enchufe al enchufe de pared.
No utilice enchufes o cables de alimentación dañados ni enchufes de pared flojos.
- Esto podría causar una descarga eléctrica o un incendio.



- Si el cable de alimentación está dañado, solicite su reemplazo de inmediato al fabricante o a uno de los agentes de servicio técnico.
- Debe poder accederse a la toma de pared con facilidad para que el electrodoméstico pueda desenchufarse rápidamente en caso de emergencia.
- Debe encontrarse fuera de la zona trasera del electrodoméstico.
- Cuando instale el electrodoméstico, asegúrese de que el cable de alimentación no esté atrapado ni dañado.

- No ubique varias regletas de tomacorrientes portátiles o unidades de alimentación móviles en la parte trasera del electrodoméstico.
- Mantenga las aberturas de ventilación del gabinete o estructura incorporada del electrodoméstico libres de obstrucciones.
- Conéctelo solamente a un suministro de agua potable.
- No almacene sustancias explosivas como latas de aerosoles con gases propulentes inflamables en este electrodoméstico.

⚠ PRECAUCIÓN

PRECAUCIONES PARA LA INSTALACIÓN



- Deje espacio suficiente alrededor del refrigerador e instálelo sobre una superficie plana.
- Mantenga libre de obstáculos el espacio de ventilación en el gabinete o la estructura de montaje del electrodoméstico.
- Antes de cargar alimentos, el electrodoméstico debe permanecer en posición vertical durante 2 horas después de la instalación y su encendido.
- Recomendamos que este refrigerador sea instalado por un técnico calificado o una compañía de servicios.
- No seguir esta recomendación puede causar descargas eléctricas, incendios, explosiones, problemas con el producto o lesiones.

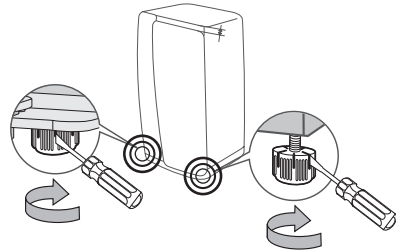

- Para una instalación segura del refrigerador, verifique que las patas toquen el piso.
Las patas se encuentran en la parte inferior posterior de cada puerta.
Inserte un desarmador de punta chata y gírelo en la dirección de la flecha hasta que esté nivelado.
- Equilibre siempre la carga de cada puerta.
- La sobrecarga en una de las puertas puede ocasionar la caída del refrigerador y provocar lesiones personales.

ADVERTENCIA

ADVERTENCIAS MUY IMPORTANTES PARA EL USO

-  • No conecte el enchufe en un tomacorriente con las manos mojadas.
- No coloque objetos en la parte superior del electrodoméstico.
- Cada vez que abra o cierre la puerta, estos podrían caerse y provocar lesiones personales o daños materiales.
- No coloque las manos, los pies ni objetos metálicos (como cuchillos, etc.) en la parte inferior o posterior del refrigerador.
- Esto podría causar una descarga eléctrica o lesiones personales.
- Es posible que las puntas filosas provoquen lesiones.
- No coloque un recipiente con agua sobre el refrigerador.
- Si se derrama, existe el riesgo de que se produzca un incendio o una descarga eléctrica.
- Se deberá vigilar a los niños para asegurarse de que no jueguen con el aparato.
- Aleje los dedos de los puntos de agarre. Los espacios entre las puertas y el gabinete son inevitablemente pequeños. Abra las puertas con cuidado si hay niños cerca.
- No permita que los niños se cuelguen de la puerta. Pueden provocarse lesiones graves.
- No permita que los niños se metan en el refrigerador. Podrían quedar atrapados.
- No coloque las manos debajo del electrodoméstico.
- Es posible que algunas puntas filosas le provoquen lesiones.
- No permita que los niños se paren sobre la cubierta de un cajón.
- El cajón se puede romper y los niños pueden caerse.
- No sobrecargue el refrigerador con comida.
- Cuando abra la puerta, algún elemento podría caerse y provocar lesiones personales o daños materiales.
- No toque las paredes internas del congelador ni los productos almacenados en este con las manos mojadas.
- Puede provocarse una quemadura por frío.
- Nunca coloque los dedos u otros objetos en el orificio del despachador de agua, en el recipiente de hielo o en la cubeta de la fábrica de hielo.
- Podría provocar lesiones personales o daños materiales.

- No utilice ni coloque ninguna sustancia sensible a la temperatura, tales como pulverizadores inflamables, objetos inflamables, hielo seco, medicamentos o productos químicos, cerca o dentro del refrigerador.
 - No almacene sustancias u objetos volátiles o inflamables (benceno, solvente, gas propano, alcohol, éter, gas licuado ni cualquier otro producto de este tipo) en el refrigerador.
 - Este refrigerador se debe utilizar solo para almacenar alimentos.
 - Esto podría causar un incendio o una explosión.
 - No almacene en el refrigerador productos farmacéuticos, materiales científicos ni productos sensibles a la temperatura.
 - No se deben almacenar productos que requieran controles estrictos de temperatura.
 - No coloque ni utilice aparatos eléctricos dentro del electrodoméstico, a menos que sean del tipo recomendado por el fabricante.
 - No se pare sobre el electrodoméstico ni coloque objetos (tales como ropa, velas o cigarrillos encendidos, platos, productos químicos, objetos metálicos, etc.) sobre el electrodoméstico. Esto podría causar una descarga eléctrica, un incendio, problemas con el producto o lesiones.
 - No coloque un recipiente con agua sobre el electrodoméstico.
 - Si se derrama, existe el riesgo de que se produzca un incendio o una descarga eléctrica.
 - No utilice dispositivos mecánicos ni cualquier otro medio para acelerar el proceso de descongelamiento que no sean aquellos recomendados por el fabricante.
 - No dañe el circuito del refrigerante.
 - No pulverice material volátil, tal como un insecticida, sobre la superficie del electrodoméstico.
 - Además de ser perjudicial para los seres humanos, puede causar una descarga eléctrica, un incendio o problemas con el producto.
 - No mire fijamente la lámpara LED UV durante mucho tiempo.
 - Los rayos ultravioletas podrían dañarle la visión.
-
-  • No intente reparar, desensamblar ni modificar el electrodoméstico por su cuenta.
 - No utilice ningún fusible (tales como los de alambres de acero, de cobre, etc.) que no sea un fusible estándar.
 - Si es necesario reparar o volver a instalar el electrodoméstico, comuníquese con su centro de servicio más cercano.
 - No seguir esta recomendación puede causar

una descarga eléctrica, un incendio, problemas con el producto o lesiones.

- Si la lámpara LED interior o exterior se ha apagado, comuníquese con su centro de servicio más cercano.



- Se deberá vigilar a los niños para asegurarse de que no jueguen con el aparato.
- Aleje los dedos de los puntos de agarre. : los espacios entre las puertas y el gabinete son inevitablemente pequeños.
Abra las puertas con cuidado si hay niños cerca.
- No permita que los niños se cuelguen de la puerta. Pueden provocarse lesiones graves.
- No permita que los niños ingresen al refrigerador. Podrían quedar atrapados.
- Las botellas se deben almacenar una junto a otra de manera tal que no se caigan.
- Este producto se debe utilizar solo para almacenar alimentos en un entorno doméstico.
- Si se detecta una fuga de gas, evite llamas o posibles fuentes de ignición y ventile durante varios minutos la habitación en la que se encuentra el electrodoméstico.
- No toque el electrodoméstico ni el cable de alimentación.
- No utilice un ventilador.
- Una chispa puede provocar una explosión o un incendio.
- Utilice solamente lámparas LED proporcionadas por el fabricante o agentes de servicio técnico.



- En caso de sentir olor a quemado o a humo en el refrigerador, desenchúfelo de inmediato y comuníquese con el centro de servicio de Samsung Electronics.
- Si le resulta difícil cambiar una luz que no sea de LED, comuníquese con un centro de servicio de Samsung.
- Si el producto cuenta con lámparas LED, no desensamble la cubierta de la lámpara y la lámpara LED por su cuenta.
- Comuníquese con sus agentes de servicio.
- Si entra polvo o agua al refrigerador, desenchúfelo y comuníquese con el centro de servicio de Samsung Electronics.
- Existe el riesgo de que se produzca un incendio.

PRECAUCIÓN

PRECAUCIONES DE USO



- No vuelva a congelar alimentos que se hayan descongelado completamente.
No coloque bebidas carbonatadas o con gas en el congelador.
No coloque botellas ni recipientes de vidrio en el congelador.
- Cuando el contenido se congela, el vidrio puede romperse y provocar lesiones personales.
- Utilice solamente la fábrica de hielo del refrigerador.
- El refrigerador solo debe estar conectado al suministro de agua potable.
A fin de que la fábrica de hielo funcione correctamente se necesita una presión de agua de 20 ~ 125 psi (138 ~ 862 kPa).
Si no estará en su casa por un período de tiempo prolongado (por ejemplo, de vacaciones) y no usará los despachadores de agua o hielo, cierre la válvula de agua.
- De lo contrario, pueden producirse fugas de agua.
- Si no utilizará el refrigerador por un período de tiempo prolongado (3 semanas o más), debe vaciarlo (la cubeta de hielo incluida), desenchufarlo, cerrar la válvula de agua, retirar el exceso de humedad de las paredes internas y dejar las puertas abiertas para que no aparezcan olores y moho.



- Garantía de servicio y modificación.
- El servicio de garantía de Samsung no cubre los cambios o las modificaciones realizadas por un tercero a este electrodoméstico; Samsung tampoco es responsable de los problemas relacionados con la seguridad que puedan surgir a causa de modificaciones hechas por terceros.
- No obstruya las rejillas de ventilación dentro del refrigerador.
- Si las rejillas de ventilación están tapadas, en particular con una bolsa de plástico, el refrigerador se puede sobrecongelar. Si el período de enfriamiento es demasiado prolongado, el filtro de agua puede romperse y provocar fugas de agua.
- Si se desconecta el refrigerador del suministro de energía, espere al menos cinco minutos antes de volver a enchufarlo.
- Si tiene planificado tomarse unas largas vacaciones o si el refrigerador no se utilizará durante un tiempo prolongado (3 semanas o más), debe vaciarlo (la cubeta de hielo incluida), desenchufarlo, cerrar la válvula de agua, retirar el exceso de humedad de las paredes internas y dejar las puertas abiertas para que no aparezcan olores y moho.

- Para obtener el mejor desempeño del producto:
- No coloque alimentos muy cerca de las rejillas de ventilación de la parte posterior del refrigerador, ya que pueden obstruir la libre circulación del aire en el refrigerador.
- Envuelva los alimentos adecuadamente o colóquelos en recipientes herméticos antes de almacenarlos en el refrigerador.
- No coloque botellas, recipientes de vidrio ni bebidas carbonatadas en el congelador. Si se congelan, pueden romperse. Los recipientes de bebidas rotos pueden provocar lesiones personales.
- Cumpla con los tiempos máximos de almacenamiento y las fechas de vencimiento de los alimentos congelados.
- No es necesario desenchufar el refrigerador si se ausentará menos de tres semanas. Sin embargo, si se ausentará durante más de tres semanas, debe retirar todos los alimentos y el hielo de la cubeta de hielo, desenchufar el refrigerador, cerrar la válvula de agua, retirar el exceso de humedad de las paredes internas y dejar las puertas abiertas para que no aparezcan olores y moho.
- Llene el tanque de agua y la charola para el hielo solamente con agua potable (agua de la llave, agua mineral o agua purificada).
- No llene el tanque con té ni bebidas isotónicas. Esto podría dañar el refrigerador.
- No golpee ni aplique una fuerza excesiva sobre ninguna superficie de vidrio.
- Un vidrio roto puede causar lesiones personales o daños materiales.



- Si el producto está lleno de agua, comuníquese con el centro de servicio más cercano.
- Existe el riesgo de que se produzca una descarga eléctrica o un incendio.
- No guarde aceite vegetal en los compartimientos de la puerta del refrigerador. El aceite puede solidificarse y modificar su sabor y la facilidad de uso. Asimismo, el envase abierto puede gotear y el aceite vertido puede causar grietas en el compartimiento de la puerta. Una vez abierto u envase de aceite, es mejor almacenarlo en un lugar fresco y a la sombra, como un armario o alacena.
- Ejemplos de aceite vegetal: aceite de oliva, de maíz, de semilla de uva, etc.

PRECAUCIÓN

PRECAUCIONES PARA LA LIMPIEZA



- No pulverice con agua directamente dentro o fuera del refrigerador.
- Existe el riesgo de que se produzca un incendio o una descarga eléctrica.

- No utilice un secador de cabello para secar el interior del refrigerador.
- No coloque velas encendidas en el refrigerador para eliminar los malos olores.
- Esto podría causar una descarga eléctrica o un incendio.



- Use un paño seco y limpio para retirar cualquier sustancia extraña o polvo de las clavijas del enchufe. No utilice un paño mojado ni húmedo para limpiar el enchufe.
- De lo contrario, existe el riesgo de que se produzca un incendio o una descarga eléctrica.



- Antes de limpiar o realizar el mantenimiento, desenchufe el electrodoméstico del tomacorriente.
- No seguir esta recomendación puede causar una descarga eléctrica o un incendio.
- Utilice una esponja limpia o un paño suave y un detergente neutro disuelto en agua templada para limpiar el refrigerador.
- No utilice limpiadores abrasivos ni muy fuertes, como limpiacristales, limpiadores corrosivos, líquidos inflamables, ácido clorhídrico, ceras limpiadoras, detergentes concentrados, blanqueadores o limpiadores que contengan petróleo en las superficies exteriores (puertas y paneles), piezas de plástico, revestimientos de puertas e interiores y juntas.
- Pueden rayar o dañar el material.
- No limpie con agua templada los estantes o las cubiertas de vidrio cuando estén fríos. Los estantes y las cubiertas de vidrio pueden romperse si se exponen a cambios bruscos de temperatura o a impactos como golpes o caídas.

ADVERTENCIA

ADVERTENCIAS MUY IMPORTANTES PARA LA ELIMINACIÓN



- **PELIGRO:** existe el riesgo de que los niños queden encerrados. Antes de desechar su antiguo refrigerador o congelador:
- Retire las puertas y los pestillos.
- Deje los estantes en su lugar de manera tal que los niños no puedan entrar fácilmente al electrodoméstico.
- Si algún niño queda atrapado dentro del refrigerador, puede lastimarse o asfixiarse hasta morir.

- Deseche el material de empaque de este producto de forma que no resulte nocivo para el medio ambiente.
- Asegúrese de que ninguno de los tubos que se encuentran detrás del electrodoméstico estén dañados antes de desecharlos.
- Se utiliza R-600a o R-134a como refrigerante. Revise la etiqueta del compresor en la parte posterior del electrodoméstico o la etiqueta del voltaje del interior para constatar qué refrigerante fue utilizado en su refrigerador. Si este producto contiene gas inflamable (Refrigerante R-600a), comuníquese con las autoridades locales para desechar este producto en forma segura.
- Cuando deseche este refrigerador, retire la puerta, los burletes y los pestillos de las puertas de manera tal que los niños pequeños o los animales no puedan quedar atrapados en el interior. Se deberá vigilar a los niños para asegurarse de que no jueguen con el electrodoméstico. Si quedan atrapados dentro, los niños pueden lesionarse o sofocarse hasta morir.
- Se utiliza ciclopentano como aislante. Los gases del material de aislamiento requieren un procedimiento especial de eliminación. Comuníquese con las autoridades locales para desechar este producto de manera que no resulte nocivo para el medio ambiente.
- Mantenga los materiales de empaque fuera del alcance de los niños, ya que pueden ser peligrosos para ellos.
- Si un niño se coloca una bolsa en la cabeza, puede asfixiarse.



RECOMENDACIONES ADICIONALES PARA EL USO CORRECTO

- En caso de un corte de energía, comuníquese con su compañía de electricidad local y pregunte cuánto tiempo durará el corte.
- La mayoría de los cortes de energía que se solucionan dentro del lapso de una o dos horas, no afectan las temperaturas del refrigerador. Sin embargo, deberá abrir la puerta la menor cantidad de veces posible.
- Si el corte de energía dura más de 24 horas, deberá retirar y desechar toda la comida congelada.
- El electrodoméstico puede no funcionar de manera uniforme (el contenido puede descongelarse o la temperatura en el compartimiento de comidas congeladas puede elevarse) cuando se lo coloca durante un período de tiempo prolongado en un sitio donde la temperatura del ambiente esté constantemente por debajo de las temperaturas para las que está diseñado el electrodoméstico.
- Algunos alimentos especiales, debido a sus

características, pueden conservarse mal durante la refrigeración.

- El refrigerador es "no frost", lo que significa que no es necesario descongelarlo manualmente. Esto se hará de forma automática.
- El aumento de temperatura durante el descongelamiento cumple con las normas ISO. Sin embargo, si desea evitar un aumento excesivo en la temperatura de los alimentos congelados cuando descongela el electrodoméstico, envuelva los alimentos congelados con varias capas de papel de periódico.
- No vuelva a congelar alimentos que se hayan descongelado completamente.

Recomendaciones para el ahorro de energía

- Instale el electrodoméstico en una habitación fresca y seca con la ventilación adecuada. Asegúrese de que no esté expuesto a la luz solar directa y nunca lo coloque cerca de una fuente de calor directa (como por ejemplo, un radiador).
- Se recomienda no bloquear las ventilaciones ni las rejillas para una mejor eficiencia energética.
- Deje enfriar los alimentos calientes antes de colocarlos en el electrodoméstico.
- Coloque los alimentos congelados en el refrigerador para descongelarlos. Puede utilizar las temperaturas bajas de los productos congelados para enfriar los alimentos en el refrigerador.
- No deje la puerta del electrodoméstico abierta durante mucho tiempo cuando coloque o saque alimentos. Cuanto menos tiempo esté abierta la puerta, menos hielo se formará en el congelador.
- Se recomienda instalar el refrigerador dejando un espacio libre por la parte trasera y los laterales. Esto ayudará a reducir tanto el consumo como sus gastos de energía.

ESTE ELECTRODOMÉSTICO ESTÁ DISEÑADO PARA USO DOMÉSTICO Y EN LUGARES COMO

- zonas de cocina de tiendas, oficinas y otros entornos de trabajo
- granjas y zonas de uso de los clientes en hoteles, moteles u otros entornos de tipo residencial
- hospederías
- banqueterías y eventos en instalaciones similares

1. Aviso regulatorio

1.1 Aviso de la FCC (Federal Communications Commission)



PRECAUCIÓN de la FCC:

Todos los cambios y modificaciones que no cuenten con la aprobación expresa de la parte responsable del cumplimiento pueden invalidar la autoridad del usuario para operar el equipo.

Contiene módulo transmisor FCC ID: A3LSWL-B70F

Este aparato cumple con la sección 15 de las Normas de la FCC. El funcionamiento se encuentra sujeto a las siguientes dos condiciones:

- (1) Este aparato no puede causar interferencia dañina y
- (2) Este aparato debe aceptar la recepción de cualquier interferencia, incluidas aquellas que causen un funcionamiento indeseado.

En los productos disponibles en los mercados de los Estados Unidos y Canadá, solo están disponibles los canales 1 a 11.

No es posible seleccionar otros canales.

DECLARACIÓN DE LA FCC:

Este equipo ha sido sometido a pruebas y se ha determinado que se encuentra dentro de los límites para los dispositivos digitales clase B, de acuerdo con la parte 15 de las Normas de la FCC. Dichos límites han sido diseñados para proporcionar una protección razonable contra la interferencia dañina en una instalación residencial.

Este equipo genera, utiliza y puede irradiar energía de frecuencias de radio y, si no se lo instala y utiliza de acuerdo con las instrucciones, pueden producirse interferencias en las comunicaciones de radio. Sin embargo, no existe garantía alguna de que no habrá interferencia en una instalación determinada. Si el equipo provoca interferencia dañina a la recepción de radio o televisión, que puede determinarse al encender y apagar el equipo, se sugiere que el usuario trate de corregir la interferencia mediante una o más de las siguientes medidas:

- Reorientar o reubicar la antena receptora.
- Aumentar la distancia entre el equipo y el receptor.
- Conectar el equipo en un tomacorriente que está en un circuito diferente que el receptor.
- Consultar a su distribuidor o a un técnico experimentado en radio/TV para obtener ayuda.

DECLARACIÓN DE LA FCC SOBRE LA EXPOSICIÓN A LA RADIACIÓN:

Este equipo cumple con los límites de exposición a la radiación establecidos por la FCC para un entorno no controlado. Este equipo debe instalarse y utilizarse con una distancia mínima de 8 pulgadas (20 cm) entre el radiador y su cuerpo. Este aparato y su(s) antenas(s) deben ubicarse ni utilizarse junto con ninguna otra antena o transmisor excepto si se cumplen los procedimientos de la FCC para productos transmisores múltiples.

GUARDE ESTAS INSTRUCCIONES

1. Aviso regulatorio

1.2 Aviso de la IC

Contiene módulo de transmisor IC: 649E - SWLB70F

El término "IC" antes del número de certificación de radio solo significa que cumple con las especificaciones técnicas de la Industria de Canadá. El funcionamiento se encuentra sujeto a las siguientes dos condiciones: (1) Este aparato no puede causar interferencia dañina, y (2) este aparato debe aceptar la recepción de cualquier interferencia, incluidas aquellas que puedan causar un funcionamiento indeseado.

Este aparato digital Clase B cumple con el ICES-003 de Canadá.

Cet appareil numérique de la classe B est conforme à la norme NMB-003 du Canada.

En los productos disponibles en los mercados de los Estados Unidos y Canadá, solo están disponibles los canales 1 a 11.

No es posible seleccionar otros canales.

DECLARACIÓN IC SOBRE LA EXPOSICIÓN A LA RADIACIÓN:

Este equipo cumple con los límites de exposición a la radiación establecidos por la IC RSS-102 para un entorno no controlado. Este equipo debe instalarse y utilizarse con una distancia mínima de 8 pulgadas (20 cm) entre el radiador y su cuerpo. Este aparato y sus antenas no deben ubicarse ni utilizarse junto con ninguna otra antena o transmisor excepto si se cumplen los procedimientos de la FCC para productos transmisores múltiples.

GUARDE ESTAS INSTRUCCIONES

Puesta a punto del refrigerador side-by-side

PREPARACIÓN PARA LA INSTALACIÓN DEL REFRIGERADOR

Felicitaciones por haber adquirido el refrigerador Side-By-Side de Samsung. Esperamos que disfrute de todas las funciones y ventajas de vanguardia que tiene para ofrecer este nuevo refrigerador.

Selección de la mejor ubicación para el refrigerador

- Seleccione una ubicación con fácil acceso a un suministro de agua.
- Seleccione una ubicación sin exposición directa a la luz solar.
- Seleccione una ubicación en la que el piso esté nivelado.
- Seleccione una ubicación con suficiente espacio para que las puertas del refrigerador se abran fácilmente.
- Seleccione una ubicación que deje el espacio libre suficiente a la derecha, izquierda, atrás y arriba del refrigerador para la circulación del aire.
- Seleccione una ubicación que permita mover fácilmente el refrigerador si necesita mantenimiento o reparación.
- No instale el refrigerador en un lugar donde la temperatura sea superior a 110 °F (43 °C) o inferior a 50 °F (10 °C).

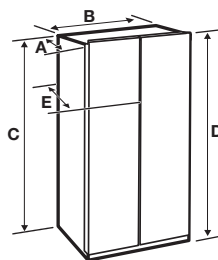

Modelo	RH29*	RH22*
Profundidad "A"	35 1/8" (893 mm)	28 2/8" (718 mm)
Ancho "B"	35 7/8" (912 mm)	35 7/8" (912 mm)
Altura "C"	68 1/2" (1742 mm)	68 1/2" (1742 mm)
Altura total "D"	69 6/8" (1774 mm)	69 6/8" (1774 mm)
Profundidad "E"	35 2/8" (896 mm)	28 1/4" (721 mm)

PUESTA A PUNTO

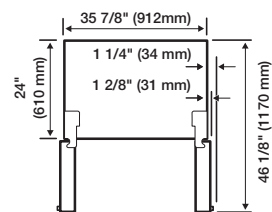
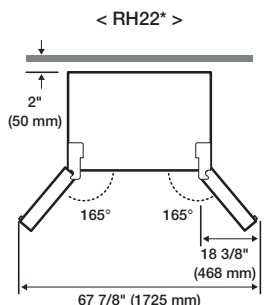
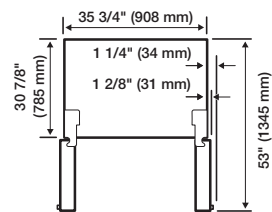
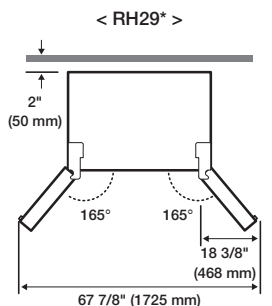

- Cada medición se basa en el tamaño del diseño, por lo que puede variar según el método de medición.

Cuando mueva el refrigerador

Para evitar que se dañe el piso, asegúrese de que las patas de ajuste delanteras estén en posición vertical (sobre el piso). Consulte "Nivelación del refrigerador" en este manual (página 16).

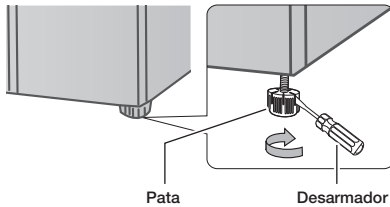

Piso

Para realizar una instalación correcta, se debe colocar el refrigerador sobre una superficie nivelada de material rígido que tenga la misma altura que el resto del piso. Esta superficie debe ser lo suficientemente resistente como para soportar el peso de un refrigerador completamente cargado. Para proteger el acabado del piso, corte una hoja grande del cartón y colóquela debajo del refrigerador mientras trabaja. Cuando mueva el refrigerador, tire y empuje en forma recta hacia adelante o hacia atrás. No lo mueva de lado a lado.

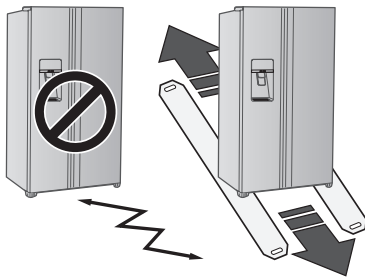

Herramientas necesarias (no provistas)

Desarmador Philips (+)	Desarmador de punta chata (-)	Llave de tubo (13/32") (10 mm)
Llave Allen (3/16") (5 mm)		

REMOCIÓN DE LAS PUERTAS DEL REFRIGERADOR

Si la entrada no permite hacer pasar fácilmente el refrigerador, se pueden retirar las puertas.

Para retirar las puertas, siga estos pasos. Si no necesita retirar las puertas, vaya a "Nivelación del refrigerador" en la página 16.

1. SEPARE LA TUBERÍA DE SUMINISTRO DE AGUA DEL REFRIGERADOR

1. Extraiga las dos tuberías de agua (que están en el fijador) de la parte frontal.

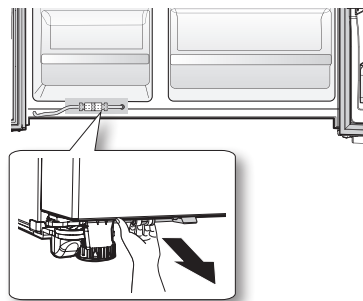

2. Retire las dos tuberías de agua (la blanca es para el agua y la otra es para el hielo) presionando el acoplador (1) y separando la tubería de agua (2).

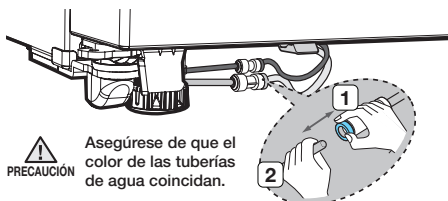

⚠ PRECAUCIÓN

Cuando vuelva a conectar las mangueras de suministro, asegúrese de insertarlas de modo que coincidan los colores.

2. RETIRE LA CUBIERTA DE LA BISAGRA

1. Desconecte el cable de alimentación y retire los 3 tornillos de la cubierta con un desarmador Phillips (1).

Luego abra la puerta del refrigerador y jale los ganchos laterales para aflojar la cubierta (2).

Levante la cubierta hacia usted para retirarla (3).

- Retire la cubierta de la bisagra con la puerta abierta y luego cierre la puerta.

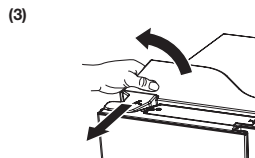
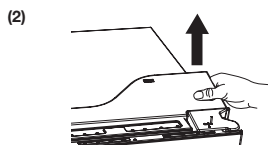
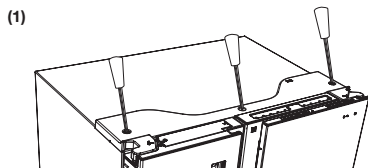

3. DEENSAMBLE DE LAS PUERTAS DEL CONGELADOR

1. Retire la cubierta de la bisagra y desconecte el conector del cable eléctrico.

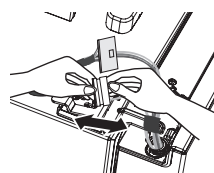

2. Voltee la abrazadera (A) en la dirección 1 y jale hacia afuera en la dirección 2.

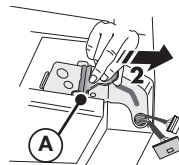
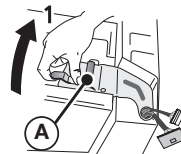

3. Retire la bisagra (B).

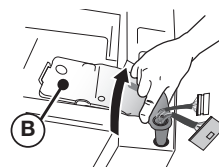

4. Levante la puerta y sepárela del refrigerador.

⚠ PRECAUCIÓN

- Tenga cuidado de no dañar los cables eléctricos al ensamblar o desensamblar las puertas.
- Tenga cuidado de que las puertas no se caigan al separarlas ya que podrían sufrir daños.

4. DESENSAMBLE DE LA PUERTA DEL PANEL DEL COMPARTIMIENTO DEL FRÍO

1. Desensamble el conector del gabinete.

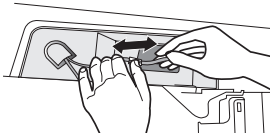

2. Retire los tres tornillos de fijación de la bisagra superior del panel.

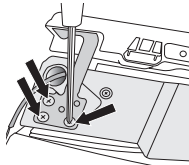

3. Desensamble la puerta del panel.

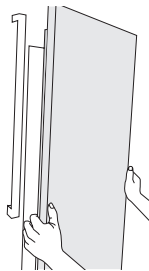

5. DESENSAMBLE DE LAS PUERTAS DEL REFRIGERADOR

1. Presione la bisagra de fijación y jale para retirarla.

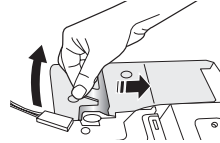

2. Separe la bisagra superior frontal de la puerta.

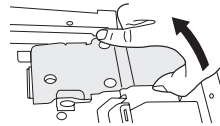

3. Separe toda la puerta.

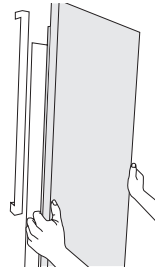

⚠ PRECAUCIÓN

Fije el cable en el gancho de la bisagra para impedir que se dañe a volverlo a ensamblar.

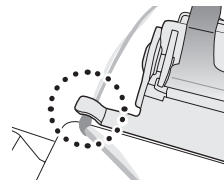

CÓMO VOLVER A COLOCAR LAS PUERTAS

Para volver a colocar las puertas, siga los pasos siguientes.

1. CÓMO VOLVER A COLOCAR LA PUERTA DEL CONGELADOR

⚠ PRECAUCIÓN

- Debe ensamblar la puerta del congelador antes de volver a ensamblar la puerta del refrigerador.
- Antes de proceder al ensamble, asegúrese de que todos los conectores del cable en la parte inferior de la puerta del congelador estén conectados.

Cómo volver a ensamblar la puerta del congelador

1. Coloque las puertas en las bisagras de la parte inferior del refrigerador.



2. Inserte la bisagra (B) en la ranura de la bisagra del refrigerador y presione sobre la ranura de la bisagra de la puerta.

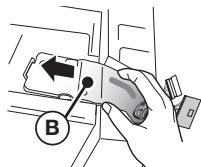

3. Inserte la abrazadera (A) en la dirección de la flecha (1) y voltéela en la dirección de la flecha (2) para bloquearla en su lugar.

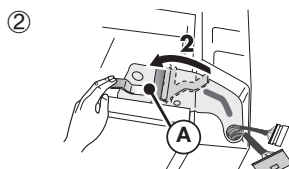
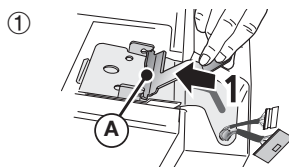

4. Enganche el conector del cable eléctrico.

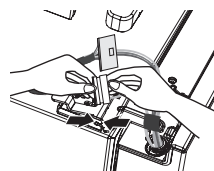

⚠ PRECAUCIÓN

Es posible que el visor no funcione correctamente si se olvida de conectar los cables eléctricos al instalar la puerta.

2. CÓMO VOLVER A COLOCAR LA PUERTA DEL REFRIGERADOR

Para volver a ensamblar la puerta del REFRIGERADOR, coloque de nuevo las piezas en orden inverso.

3. CÓMO VOLVER A ENSAMBLAR LA PUERTA DEL PANEL DEL COMPARTIMIENTO DEL FRÍO

Para volver a ensamblar la PUERTA DEL PANEL DEL COMPARTIMIENTO DEL FRÍO, coloque de nuevo las piezas en orden inverso.

4. CÓMO VOLVER A ENSAMBLAR LA CUBIERTA DE LA BISAGRA

1. Abra las puertas del refrigerador.
2. Ensamble la cubierta de la bisagra en la parte superior del refrigerador.

Asegure la cubierta en su lugar con los tres tornillos que retiró anteriormente mediante un desarmador Phillips.

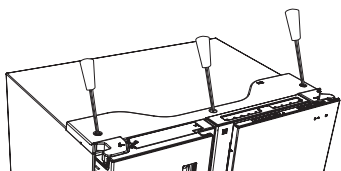

5. CÓMO VOLVER A ENSAMBLAR LA TUBERÍA DE SUMINISTRO DE AGUA

1. La tubería de agua se debe insertar completamente hasta el centro del acoplador transparente para impedir fugas de agua del despachador.
2. Inserte las 2 grapas del paquete de instalación y compruebe que queden bien fijas.

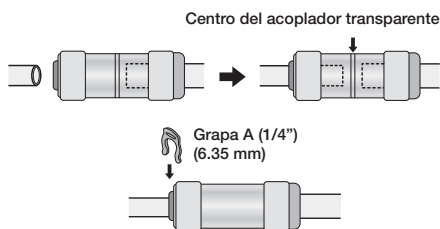

⚠ CAUTION

Mantenga las grapas fuera del alcance de los niños y evite que estos jueguen con ellas o se las pongan en la boca.

NIVELACIÓN DEL REFRIGERADOR Y AJUSTE DE LA ALTURA Y LA HOLGURA DE LAS PUERTAS

Cómo nivelar el refrigerador

Si la parte frontal del electrodoméstico está un poco más elevada que la posterior, la puerta puede abrirse y cerrarse con mayor facilidad.

Si instala el refrigerador sobre una superficie que no esté nivelada, el refrigerador tenderá a ladearse.

Si el lado del congelador está más bajo:

- Con un desarmador de punta chata gire el nivelador de altura situado en la parte inferior posterior de la puerta del congelador en la dirección de la flecha hasta nivelar el aparato.

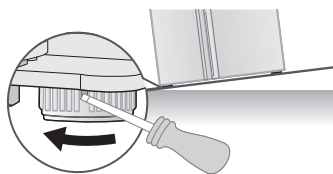

Si el lado del refrigerador está más bajo:

- Con un desarmador de punta chata gire el nivelador de la altura situado en la parte inferior posterior de la puerta del refrigerador en la dirección de la flecha hasta nivelar el aparato.

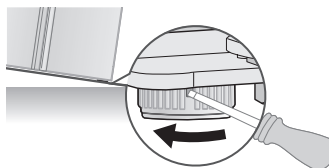

-  Levante la parte frontal del refrigerador hasta que las puertas se cierren por sí solas.
Si ajusta los niveladores de manera que la parte posterior del refrigerador esté mucho alta que la frontal, le costará a abrir las puertas.
- Si la parte posterior del refrigerador no está nivelada, ponga una tabla de madera o una baldosa del tamaño adecuado en el lugar donde colocará la pata que desea levantar y fíjela en el suelo con cinta adhesiva. Deslice el refrigerador hasta su lugar, con la pata posterior que desee levantar sobre la baldosa o la madera. Luego nivele las patas delanteras.
- Cuando mueva el refrigerador tenga cuidado de no dañar el piso.

CÓMO AJUSTAR LA ALTURA DE LAS PUERTAS

Si una puerta está más baja que la otra:

- La diferencia de altura entre las puertas se puede equilibrar con las tuercas de ajuste situadas en la parte inferior de cada puerta.
- Si se levanta demasiado la puerta, puede interferir con la cubierta de la bisagra al cerrarse o abrirse.

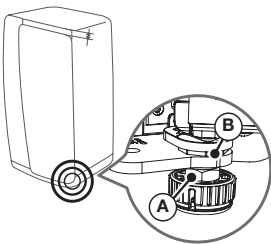

1. Abra la puerta que necesita ajuste y afloje la tuerca de fijación (**A**) de la parte inferior de la puerta girándola en el sentido de las agujas del reloj (↻) con la llave provista en el empaque del producto. (Primero levante la parte más baja de las dos puertas.)

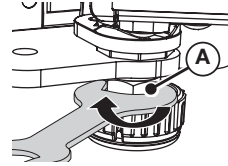

2. Ajuste la altura de la puerta girando la tuerca de ajuste (**B**) en el sentido contrario al de las agujas del reloj (↺) con una llave. (Gire en el sentido contrario al de las agujas del reloj (↺) para levantar la puerta y en el sentido de las agujas del reloj (↻) para bajarla.)
 - Abra la puerta y ajústela por la parte interior.

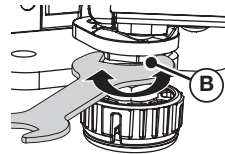

3. Cuando las dos puertas estén a la misma altura, gire la tuerca de ajuste (**A**) en el sentido contrario al de las agujas del reloj (↻) para apretarla.

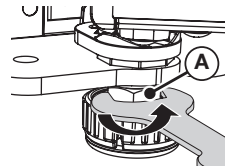

-  Si nivela el refrigerador vacío, puede ocurrir que al llenarlo se desnivele nuevamente.
Si ocurre esto, vuelva a nivelarlo.

CÓMO AJUSTAR LA HOLGURA DE LAS PUERTAS

Si la holgura entre la puerta del refrigerador y la del congelador no es uniforme:

- Use el adaptador de holgura situado en la parte superior de la puerta del refrigerador (lado derecho).
- No aplique una fuerza excesiva ya que podría romper el adaptador.

1. Retire la cubierta de la bisagra de la puerta del refrigerador.
- Retire la cubierta de la bisagra con la puerta abierta y luego cierre la puerta.

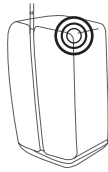

2. Ajuste la holgura con una llave Allen de 4 mm (no incluida).

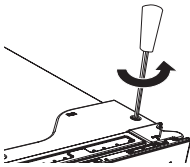

3. Gire el tornillo en el sentido de las agujas del reloj (↻) para ampliar la holgura.
Gire en sentido contrario al de las agujas del reloj (↺) para estrechar la holgura.
Ajuste hasta que la holgura entre la puerta del refrigerador y la puerta del congelador sea la misma.

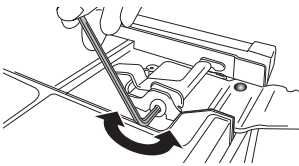

⚠ CAUTION

Cuando coloque los cables, tenga cuidado de no dañar o pelar el recubrimiento.

CÓMO AJUSTAR LA HOLGURA ENTRE LA PUERTA Y EL CUERPO DEL REFRIGERADOR

Si el espacio entre la puerta del refrigerador y el refrigerador no es uniforme:

- Use los adaptadores de espacio situados en el borde superior interno de cada puerta.

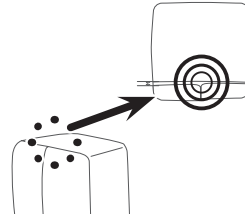

1. Abra la puerta con una menor holgura con el refrigerador y gire el adaptador en el sentido contrario al de las agujas del reloj (↺) hasta que la holgura sea la misma en ambas puertas.

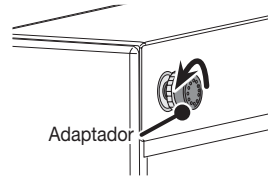

2. Una vez ajustado el espacio entre la puerta y el refrigerador, gire la tuerca del adaptador en el sentido de las agujas del reloj (↻) para bloquear el adaptador en su lugar.

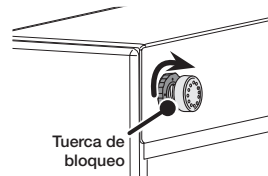

INSTALACIÓN DE LA TUBERÍA DEL DESPACHADOR DE AGUA

El despachador de agua es una de las funciones útiles de su nuevo refrigerador Samsung. Con el fin de promover la buena salud, el filtro de agua Samsung elimina las partículas no deseadas del agua.

No obstante, no la esteriliza ni destruye los microorganismos.

Para hacerlo, necesitaría adquirir un sistema de purificación de agua.

La tubería de agua también se conecta a la fábrica de hielo.

Para que la fábrica de hielo funcione correctamente, se necesita una presión de agua de 20 ~ 125 psi (138 ~ 862 Kpa).

Si el refrigerador se instala en una zona con baja presión de agua (inferior a los 20 psi), puede instalar una bomba cebadora para compensar la baja presión.

Una vez conectada la tubería de agua, asegúrese de que el tanque de almacenamiento de agua dentro del refrigerador esté lleno.

Para hacerlo, presione la palanca del despachador hasta que salga agua.



- Su distribuidor le podrá ofrecer los equipos de instalación de tuberías de agua disponibles a un costo adicional. Recomendamos utilizar un equipo de suministro de agua que contenga tubería de cobre.
- La garantía del refrigerador Samsung no cubre la instalación de la tubería de agua. Recomendamos que un fontanero o un instalador autorizado instale la tubería del agua.
- Utilice solo las mangueras nuevas provistas con el electrodoméstico. No reutilice las mangueras antiguas.

Conexión a la tubería de suministro de agua

1. Primero, corte la tubería principal de suministro de agua y apague la fábrica de hielo.



El refrigerador NO debe estar enchufado en este momento.

2. Localice la tubería de agua potable fría más cercana.
3. Instale la abrazadera y la válvula de cierre.
4. Conecte el equipo de instalación de la tubería de agua a la válvula de cierre.

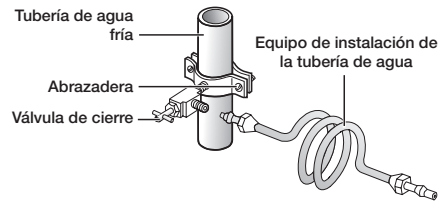

Conexión de la tubería de suministro de agua al refrigerador

Para llevar a cabo la conexión, necesita adquirir varios elementos.

Posiblemente su ferretería local los venda todos juntos en un equipo.

Uso de la tubería de cobre	Uso de la tubería de plástico
<ul style="list-style-type: none"> • Tubería de cobre de 1/4" • Tuerca de compresión de 1/4" (1) • Fécula (2) 	<ul style="list-style-type: none"> • Tubería de plástico de 1/4" → Extremo moldeado (bulbo) • Tuerca de compresión de 1/4" (1)

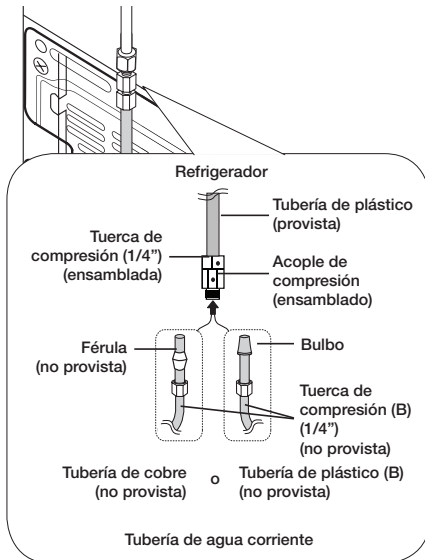

1. Conecte la tubería de agua corriente al acople de compresión ensamblado.
 - Si utiliza una tubería de cobre, deslice la tuerca de compresión (**B**) (no provista) y la fécula (no provista) por la tubería de cobre (no provista) como se muestra en el gráfico.
 - Si utiliza una tubería de plástico (**B**), inserte el extremo moldeado (bulbo) de la tubería de plástico (**B**) en el acople de compresión.

⚠ PRECAUCIÓN

No utilice una tubería de plástico (**B**) sin el extremo moldeado (bulbo).

2. Ajuste la tuerca de compresión (**B**) sobre el acople de compresión. No ajuste en exceso la tuerca de compresión (**B**).
3. Abra el agua y verifique si hay alguna fuga dentro del refrigerador, alrededor del filtro de agua y en las zonas de las conexiones. Si encuentra gotas o fugas de agua, cierre el suministro de agua principal. Si hay fugas en las zonas de las conexiones, verifique estas y, si es necesario, apriételas. Si hay fugas en el refrigerador, revise el filtro de agua y asegúrese de que esté en la posición de bloqueado. Abra el agua y verifique de nuevo que no haya fugas.
4. Enchufe el refrigerador.
5. Haga correr 1 galones de agua a través del filtro antes de beber o utilizar el agua del refrigerador. (El agua debe correr unos 6 minutos.) Este procedimiento limpiará el sistema de suministro de agua y eliminará el aire de las tuberías.

Para hacer correr el agua, presione el botón Water (Agua) y luego presione la palanca del despachador de agua con un vaso o una taza grandes. Llene el vaso, vacíelo en el fregadero de la cocina y repita el proceso.



Es posible que se necesite realizar una limpieza adicional en algunos hogares.

6. Abra la puerta del refrigerador y asegúrese de que no haya filtraciones de agua provenientes del filtro de agua.
 - Tras poner en funcionamiento el refrigerador, deje que la fábrica de hielo haga hielo durante 1 o 2 días. Pasado este tiempo, deseche las primeras 1 o 2 cubetas de hielo para asegurarse de que se hayan eliminado todas las impurezas de la tubería de agua.
 - Solamente conecte la tubería de agua a una fuente de agua potable.
 - Si debe reparar o desensamblar la tubería de agua, recorte 1/4" de la tubería de plástico para asegurarse de que la conexión sea perfecta y libre de pérdidas.
 - Puede probar rápidamente la tubería de agua con un vaso de papel. En condiciones normales, el despachador de agua puede llenar un vaso de 5.75 oz (170 cc) en aproximadamente 10 segundos.

FINALIZACIÓN DE LA INSTALACIÓN

Ahora que ya tiene el nuevo refrigerador instalado en su lugar, puede configurarlo y disfrutar de sus funciones.

Complete los siguientes pasos para poner el refrigerador en funcionamiento.

1. Asegúrese de que el refrigerador se encuentre en una ubicación apropiada a una distancia razonable de la pared. Consulte las instrucciones de instalación de este manual.
2. Una vez enchufado, asegúrese de que la luz interior se encienda cuando se abran las puertas.
3. Coloque el control de temperatura en la marca más fría y espere una hora.
El congelador comenzará a enfriarse y el motor funcionará adecuadamente.
Restablezca la temperatura del refrigerador y del congelador que desee.
4. Después de enchufar el refrigerador, éste tardará algunas horas en alcanzar la temperatura adecuada.
Podrá almacenar alimentos y bebidas en el refrigerador una vez que la temperatura sea lo suficientemente baja.
5. Una vez finalizada la instalación, presione la palanca del despachador para verificar que el agua o el hielo se suministren correctamente.
6. Asegúrese de que la parte frontal del refrigerador esté 0.6 grados más elevada que la parte inferior.



Si hay condensación o gotas de agua en ambos lados de la parte central de la puerta del refrigerador, apague el modo Ahorro de energía después de retirar la condensación.

(Consulte la explicación del botón Energy Saver [Ahorro de energía] en "Cómo usar el panel de control" en la página 22.)

Funcionamiento del refrigerador side-by-side SAMSUNG

CÓMO USAR EL PANEL DE CONTROL

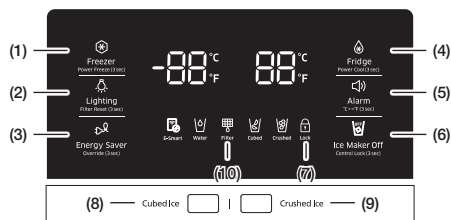

(1) Freezer/Power Freeze (3sec) (Congelador/Congelación rápida [3 s])

El botón Freezer (Congelador) tiene dos funciones:

- Ajustar el congelador a la temperatura deseada.
 - Encender y apagar la función Congelación rápida.
1. Presione el botón Freezer (Congelador) para ajustar la temperatura del congelador. Puede ajustar la temperatura entre 5 °F (-15 °C) y -8 °F (-23 °C)



2. Función de congelación rápida Mantenga presionado este botón durante 3 segundos para reducir el tiempo necesario para congelar los productos que se encuentran en el congelador. Puede ser útil si necesita congelar rápidamente elementos que se deterioran fácilmente o si la temperatura del congelador aumentó drásticamente. (Por ejemplo, si la puerta quedó abierta). Cuando utiliza esta función, el consumo de energía del refrigerador aumenta. Recuerde desactivarla cuando no la necesite y restablezca el ajuste de temperatura original del congelador. Si necesita congelar gran cantidad de alimentos, active la función Congelación rápida como mínimo 20 horas antes.

(2) Lighting/Filter Reset (3sec) (Luz/Restablecer filtro [3 s])

El botón Lighting (Luz) tiene dos funciones:

- Encender y apagar la luz del despachador.
- Restablecer el indicador de vida útil del filtro de agua.

1. Función de luz

Al tocar el botón Lighting (Luz), la luz LED del despachador se enciende en modo continuo y queda encendida. El botón también se ilumina. Si desea que la luz del despachador se encienda solamente cuando se usa el despachador, pulse el botón Lighting (Luz) para desactivar el modo de encendido continuo.



2. Función de restablecer el filtro (3 s)

Cuando haya reemplazado el filtro de agua, mantenga presionado este botón durante 3 segundos para restablecer el indicador de vida útil del filtro de agua. Cuando se restablece el indicador de vida útil del filtro de agua, el ícono Filter (Filtro) que se encuentra en el panel se apaga. El ícono del filtro se pone rojo para indicar que es momento de cambiar el filtro. Consulte la página 25 para obtener más información.

**(3) Energy Saver/Override (3sec)
(Ahorro de energía/Anular [3 s])**

Al tocar este botón se activa y desactiva el modo Ahorro de energía.
 Cuando se activa el modo Ahorro de energía, se enciende el ícono Energy Saver (Ahorro de energía).
 Cuando se desactiva el modo Ahorro de energía, el ícono se apaga.
 La función Ahorro de energía se activa automáticamente cuando se enciende el refrigerador.
 Si aparece condensación o gotas de agua en las puertas, apague el modo Ahorro de energía.

 Anular: presione el botón Energy Saver / Override (3sec) (Ahorro de energía/Anular [3 s]) durante 3 segundos para activar la función de anulación.
 Cuando se activa la función de anulación, el refrigerador ignora la señal SMART GRID (respuesta a la demanda). Consulte detalles en la página 27.

**(4) Fridge/Power Cool (3sec)
(Refrigerador/Refrigeración rápida [3 s])**

El botón Fridge (Refrigerador) tiene dos funciones:

- Ajustar el refrigerador a la temperatura deseada.
- Encender y apagar la función de refrigeración rápida.

1. Presione el botón Fridge (Refrigerador) para establecer la temperatura del refrigerador.
 Puede ajustar la temperatura entre 34 °F (1 °C) y 44 °F (7 °C)

 2. Función de refrigeración rápida
 Mantenga presionado este botón durante 3 segundos para reducir el tiempo necesario para enfriar los productos que se encuentran en el refrigerador.
 Puede ser útil si necesita enfriar rápidamente alimentos que se deterioran fácilmente o si la temperatura del refrigerador ha subido drásticamente. (Por ejemplo, si la puerta quedó abierta.)

**(5) Alarm/°C↔°F (3sec)
(Alarma/°C↔°F [3 s.])**

El botón Alarm (Alarma) tiene dos funciones:

- Encender y apagar la alarma de la puerta.
- Cambiar las unidades de temperatura entre °C y °F.

1. Función de alarma de la puerta
 Si la alarma de la puerta está activada, cuando una puerta del refrigerador quede abierta durante más de dos minutos, sonará una alarma.
 El sonido se detiene cuando se cierra la puerta. La función de alarma de la puerta ya viene activada de fábrica.
 Se puede desactivar presionando y liberando el botón Alarm (Alarma).
 Puede volver a activarla con el mismo procedimiento.
 El ícono se enciende cuando la función se activa.
 Cuando la función de Alarma de la puerta está activada y se oye el sonido de la alarma, el ícono Door Alarm (Alarma de la puerta) parpadeará mientras suena la alarma.

 2. Cambiar las unidades de temperatura entre °C y °F.
 Mantenga presionado este botón durante 3 segundos para seleccionar el tipo de temperatura que quiere que se muestre. Cada vez que se mantiene presionado el botón, se alternan los modos de temperatura °C y °F y se iluminan los indicadores °C o °F para indicar la selección.

(6) Ice Maker Off (Fábrica de hielo desactivada)

El botón Ice Maker Off (Fábrica de hielo desactivada) tiene dos funciones:

- Encender y apagar la fábrica de hielo.
- Encender y apagar la función de bloqueo de control.
- Tenga en cuenta que si mantiene pulsada la palanca del dispensador de hielo durante más de 5 segundos, se desactivará el modo Ice Maker Off (Apagar máquina de hielo).

1. Función de fábrica de hielo desactivada
Si no desea hacer más hielo, presione el botón Ice Maker Off (Fábrica de hielo desactivada).

2. Función de bloqueo de control
Mantenga presionado este botón durante 3 segundos para bloquear el visor y los botones del despachador de manera tal que los botones no puedan utilizarse. Cuando la función de bloqueo control está activada, el refrigerador no despacha hielo ni agua aunque se presione la palanca del despachador .

El ícono Control Lock (Bloqueo control) se enciende para indicar que está activada la función de bloqueo de control.

Presione 3 segundos para desbloquear. Si la función de fábrica de hielo está encendida y la tubería de agua no está conectada, se escuchará un sonido de válvula de agua desde la parte posterior de la unidad.

Presione el botón Ice Maker Off (Control Lock (3sec)) (Fábrica de hielo desactivada [Bloqueo control (3 s)] durante menos de 3 segundos hasta que el indicador Ice Off (Hielo desactivado) () se encienda.



Visor apagado

Para ahorrar energía, el panel del visor se apaga automáticamente en las siguientes condiciones: No se presionó ningún botón, las puertas están cerradas o no se empujó la palanca del despachador durante un período de tiempo. Sin embargo, el ícono que indica la selección de hielo en cubos o triturado permanece encendido. Cuando presione un botón, abra una puerta o empuje la palanca del despachador, el visor del

panel volverá a encenderse.

Todos los botones de funciones, excepto los de Water (Agua) y Cubed / Crushed Ice (Hielo en cubos / Hielo triturado), volverán a funcionar cuando retire el dedo del botón que está presionando.

(7) Ícono del bloqueo de control

Si mantiene pulsados los botones Ice Maker Off (Desactivar máquina de hielo)/ Control Lock (Bloqueo del control)

( (Ice Maker Off Control Lock (3 sec)) durante 3 segundos, este ícono se ilumina y se activa la función Bloqueo de control.

Cuando el ícono Control Lock (Bloqueo del control) se enciende, todos los botones del panel, incluidos el botón Ice (Hielo) y los dispensadores, se bloquean y se desactivan.

Para desactivar la función Bloqueo de control mantenga pulsados los botones Ice Maker Off (Desactivar máquina de hielo)/Control Lock (Bloqueo del control)

( (Ice Maker Off Control Lock (3 sec)) durante 3 segundos.



Agua



Water

Este indicador debería estar siempre encendido puesto que indica que se puede despachar agua correctamente.

(8) Cubed Ice (Hielo en cubos)

(9) Crushed Ice (Hielo triturado)



Cubed (Cubos)



Crushed (Triturado)

Pulse el botón Cubed Ice (Hielo en cubos) o Crushed Ice (Hielo triturado) para seleccionar el tipo de hielo que desea obtener. Cada vez que presiona el botón, los modos de hielo en cubos o triturado alternan y el ícono correspondiente se enciende para indicar su selección. Si no necesita hielo, apague la función para ahorrar en consumo de agua y de energía (consulte "Fábrica de hielo desactivada" a continuación).

(10) Ícono del filtro

Cómo se usa el filtro de agua

Este ícono se enciende cuando es necesario reemplazar el filtro, normalmente después de que el refrigerador haya despachado 300 galones de agua (después de aproximadamente 6 meses). El ícono se pondrá de color rojo y parpadeará durante varios segundos cuando se abra o se cierre la puerta. Después de haber instalado el nuevo filtro de agua, restablezca el indicador del filtro manteniendo presionado el botón Filter Reset (Restablecer filtro) durante 3 segundos.



- Si el agua no sale del despachador o lo hace lentamente, se necesita reemplazar el filtro porque está obturado.
- Algunas zonas poseen grandes cantidades de cal en el agua, lo que provoca que el filtro de agua se obstruya con más rapidez. Si este es el caso en su zona, deberá cambiar el filtro de agua con una frecuencia superior a seis meses.

Modo de enfriamiento desactivado

El modo Enfriamiento desactivado, también llamado modo Tienda, está diseñado para que lo usen los distribuidores cuando exhiben los refrigeradores en las tiendas. En el modo Enfriamiento desactivado, el motor del ventilador y las luces del refrigerador funcionan normalmente, pero los compresores no lo hacen, y el refrigerador y el congelador no se enfrían. Para iniciar el modo Enfriamiento desactivado, mantenga presionados los botones Freezer (Congelador), Lighting (Luz) y Fridge (Refrigerador) durante 5 segundos durante el funcionamiento normal.



Se escuchará un repique en el refrigerador y el indicador de temperatura parpadeará en "OFF" (Apagado). Para cancelar el modo Enfriamiento desactivado, mantenga presionados nuevamente los botones Freezer (Congelador), Lighting (Luz) y Fridge (Refrigerador) durante 5 segundos.

⚠ PRECAUCIÓN

Si parece que el refrigerador funciona pero no enfría y se mueven los indicadores de temperatura del congelador y refrigerador, el refrigerador está en el modo Enfriamiento desactivado.

Para cancelar el modo Enfriamiento desactivado, siga las indicaciones anteriores.

E-Smart

El ícono E-Smart permite verificar el estado de la conexión del PA del refrigerador (conexión de red).

- Cuando está conectado al PA: el ícono E-Smart se enciende.
- Cuando no está conectado al PA: el ícono E-Smart se apaga.

Funciones del refrigerador E-SMART

Cómo conseguir el mejor rendimiento del refrigerador E-Smart.

Conexión

Para usar las funciones Smart Grid (respuesta a la demanda) y E-Smart del refrigerador, se necesitan los siguientes dispositivos y aplicaciones:

- Dispositivos: 1) Enrutador inalámbrico, 2) Refrigerador Samsung E-Smart, 3) Teléfono inteligente (recomendados: Galaxy S4, Galaxy Note3/ Android OS Jelly bean).
- Aplicaciones: 1) "Samsung E-Smart App" en Google Play Store o Samsung Apps.

Además deberá:

- Conectar el refrigerador y el teléfono inteligente a la misma red Wi-Fi de su casa.
- Instalar y ejecutar la Samsung E-Smart App en su teléfono inteligente.

Además, para usar la función Smart Grid (respuesta a la demanda), debe registrar el servicio en su compañía de electricidad.

La compañía debe tener un EMS (sistema de gestión de energía) compatible con SEP (perfil de energía inteligente).

Descarga de la aplicación E-Smart y conexión del refrigerador a la red

1. En el teléfono inteligente conéctese a la tienda de aplicaciones (por ejemplo, Google Play, etc.).
2. Busque la aplicación con la palabra clave "Samsung E-Smart Ref."
3. Descargue la aplicación e instálela en su teléfono.
4. Inicie la aplicación.
Aparece la pantalla de configuración de red.
5. Configure la información del PA (SSID, contraseña, etc.) en la pantalla de la aplicación.
6. Configure la red según las indicaciones de la aplicación.
7. En el refrigerador, mantenga presionados los botones Fridge (Refrigerador) y Energy Saver (Ahorro de energía) al mismo tiempo durante 3 segundos. El refrigerador accede al AP mode (Modo PA).

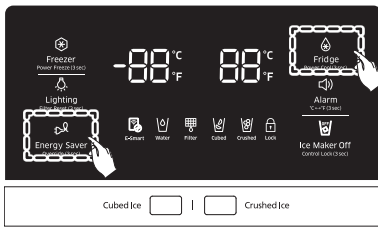

8. Si la configuración de la red se completa satisfactoriamente, la aplicación muestra la pantalla de inicio.
- Verifique que los dispositivos de Internet (PA, teléfono inteligente) funcionen correctamente antes de configurar la red.
 - Este refrigerador admite los protocolos IEEE 802.11 a/b/g/n.
Samsung Electronics recomienda IEEE 802.11n.
 - Para conectar el refrigerador a una red inalámbrica, debe conectar el refrigerador al PA (enrutador o módem).
Si el PA admite DHCP, puede conectar el refrigerador a Internet mediante DHCP o un dirección IP establecida.
 - Establezca el canal del PA en uno que no esté utilizando actualmente.
Si el canal del PA lo está utilizando otro dispositivo cercano, pueden producirse interferencias.

- La mayoría de las redes inalámbricas permite configurar la seguridad de la red.
Si su red tiene una contraseña de seguridad, debe ingresarla para conectarse a la red.
- El refrigerador admite los modos de seguridad inalámbrica y los tipos de encriptación siguientes:
 - Modo de seguridad: WEP, WPAPSK, WPA2PSK
 - Tipo de encriptación: WEP, TKIP, AES (WPA2PSK y AES son los recomendados.)
- La aplicación solo admite control interior.
- La aplicación Samsung E-Smart Ref. está optimizada para teléfonos inteligentes Samsung Electronics (Galaxy S4, Galaxy Note 3).
En otros teléfonos inteligentes, algunas funciones pueden ser diferentes.
- Se admiten los canales inalámbricos 1 al 11.

Modo de visualización de la dirección MAC

Esta función muestra la dirección MAC del módulo Wi-Fi del refrigerador durante 1 minuto.

1. Mantenga presionados los botones Freezer (Congelador) y Energy Saver (Ahorro de energía) durante 3 segundos.

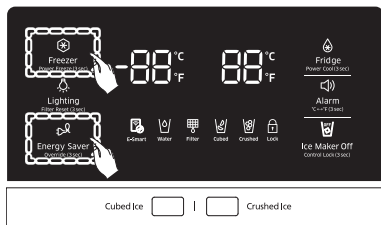

2. Se oye un zumbido. Se muestran sucesivamente cuatro de las doce direcciones Mac del módulo Wi-Fi en los visores de temperatura del congelador y del refrigerador durante 1 minuto.
Por ejemplo, si la dirección MAC del módulo Wi-Fi es "11-22-33-44-55-66", la dirección MAC se muestra así: "11 22" → "33 44" → "55 66" → ---- → "11 22" durante 1 minuto.

3. Después de 1 minuto, se oye nuevamente un zumbido y el visor recupera el estado normal.



Si las direcciones Mac no están disponibles o no hay módulo Wi-Fi, se muestra '----' en los visores de temperatura del congelador y del refrigerador.

Función SMART GRID (respuesta a la demanda)

Cuando el refrigerador opera en modo SMART GRID (respuesta a la demanda), la función Refrigerador E-Smart permite controlar el uso de energía o demorar algunas funciones para ahorrar dinero cuando el precio de la energía o la demanda son más elevados.



Se puede desactivar el modo SMART GRID (respuesta a la demanda) en cualquier momento. (Usando la función de activación/desactivación de la anulación).



Para usar la función SMART GRID (respuesta a la demanda), se necesita un contrato aparte con la compañía de servicio eléctrico.

Uso de la función SMART GRID (respuesta a la demanda)

Esta función controla los precios de la energía y la información de la demanda desde la compañía de servicio eléctrico y envía notificaciones al refrigerador para que ejecute tareas de mayor consumo energético fuera de las horas punta cuando el costo y la demanda de la electricidad son menores.

Cuando el refrigerador recibe una señal de control de la compañía de servicio eléctrico, muestra en el visor del refrigerador los niveles DAL (L3) ~ TALR (L4) y controla el consumo de energía según estos niveles.

[Condición de excepción] Las señales de control DAL y TALR de una compañía de servicio eléctrico funcionan mientras se mantiene el rendimiento del producto.

Si el refrigerador recibe la señal SMART GRID (respuesta a la demanda) (DAL o TALR), funciona en los modos Demora en la carga del aparato (Visor: L3) o Reducción temporal de la carga del aparato (Visor: L4).

- Demora en la carga del aparato (L3): el refrigerador responde a una señal DAL proporcionando una reducción de carga moderada durante el periodo de demora. Esta función controla las funciones que consumen una gran cantidad de energía, como el ajuste del sistema de enfriamiento, el ciclo de descongelación y la fabricación de hielo.
- Cuando el refrigerador funciona en el modo DAL (L3), se muestra "L3" en el visor del refrigerador.
- El modo DAL se desactiva automáticamente pasado el periodo establecido (máx. 4.5 horas) o cuando se pulsa la tecla Override (Anular).
- Reducción temporal de la carga del aparato (L4): el refrigerador responde a una señal TALR reduciendo drásticamente la carga durante un corto periodo de tiempo. Esta función reduce el consumo de energía deteniendo el compresor y controlando las funciones que consumen una gran cantidad de energía, como el ciclo de descongelación y la fabricación de hielo.
- Cuando el refrigerador funciona en el modo TALR (L4), se muestra "L4" en el visor del refrigerador.
- El modo TALR (L4) se desactiva automáticamente pasado el periodo establecido (máx.15 minutos) o cuando se pulsa la tecla Override (Anular). El modo se desactiva inmediatamente y el refrigerador recupera el estado normal cuando se abre o se cierra la puerta o cuando se utiliza el despachador.

Modo de anulación

Cuando desee que el refrigerador ignore la señal SMART GRID (respuesta a la demanda) de la compañía de servicio eléctrico, puede activar el modo OVERRIDE (ANULAR). Si activa el modo OVERRIDE (ANULAR), el refrigerador ignora la señal SMART GRID (respuesta a la demanda) y deja de estar controlado por la compañía de servicio eléctrico.

Activación y desactivación del modo de anulación

1. Mantenga presionado el botón [Energy Saver] (Ahorro de energía) durante 3 segundos.

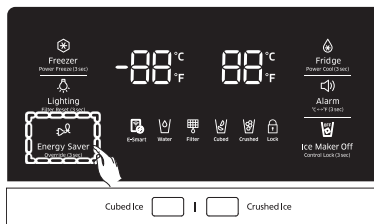

2. Se oye un zumbido y se muestra "Or" y "on" en los visores de temperatura del congelador y del refrigerador durante 5 segundos.
3. Si el refrigerador recibe la señal SMART GRID (respuesta a la demanda) de la compañía de servicio eléctrico, se muestra "Or" en el visor de temperatura del congelador.
4. Para desactivar el modo OVERRIDE (ANULAR), mantenga presionado el botón [Energy Saver] (Ahorro de energía) durante 3 segundos.

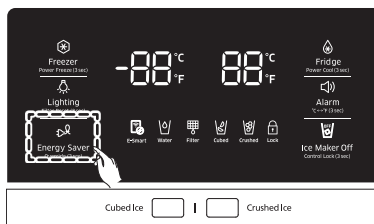

5. Se oye un zumbido y se muestra "Or" y "oF" en los visores de temperatura del congelador y del refrigerador durante 5 segundos.



Otra opción es activar o desactivar el modo OVERRIDE (ANULAR) mediante la aplicación Samsung E-Smart App.

Uso de la función E-SMART

La función E-SMART permite controlar y supervisar remotamente el estado del refrigerador E-Smart según su conveniencia.



- Para usar las funciones del refrigerador E-SMART, en primer lugar debe instalar la aplicación Samsung E-Smart App.
- La aplicación solo admite control interior.

Funciones E-Smart

1. Estado de funcionamiento, ajustes del usuario y mensajes.
 - Puede ver la configuración de la temperatura del congelador y del refrigerador.
 - Puede recibir una alarma cuando la puerta del congelador o del refrigerador permanece abierta durante 2 minutos.
El indicador de la alarma de puerta abierta aparece en la barra de estado de la parte superior del teléfono celular.
 - Puede verificar los estados de DR y de Anulación.
 - Puede verificar el estado de funcionamiento de la fábrica de hielo del congelador.
 2. Gestión remota
 - Configuración de Power Freeze (Congelación rápida): puede activar en manera remota la función Power Freeze (Congelación rápida).
 - Configuración de Power Cool (Enfriamiento rápido): puede activar en manera remota la función Power Cool (Enfriamiento rápido).
 - Configuración de Ice On/Off (Hielo activado/desactivado): puede configurar en manera remota la función Ice On/Off (Hielo activado/desactivado).
 3. Informe del consumo de energía
 - Muestra el consumo de energía acumulado. Los datos del consumo de energía se actualizan cada 10 minutos.
-  El informe del consumo de energía puede diferir de las especificaciones de consumo de energía del producto dependiendo del entorno de funcionamiento y de los alimentos almacenados.
4. Capacidad de demora del descongelamiento
 - La función Capacidad de demora del descongelamiento ahorra energía demorando el descongelamiento hasta el tiempo

especificado por el usuario.

Se puede configurar el tiempo y esta función reduce el consumo de energía durante el tiempo especificado en ciclos de 24 horas.

Si no se establece el tiempo, funciona de acuerdo con la configuración de tiempo predeterminada.

La configuración de tiempo predeterminada es la siguiente:

- 6 am a 10 am: 1 de noviembre ~ 30 de abril
- 3 pm a 7 pm: 1 de mayo ~ 31 de octubre

Para modificar la configuración de tiempo de la Capacidad de demora del descongelamiento

Puede cambiar la configuración de tiempo de la Capacidad de demora del descongelamiento en la aplicación.

Facilitación de acceso abierto a los requisitos del producto conectado

1. SGIP Open Standards (Smart Energy Profile 2.0 <http://www.csep.org/>)
 - Informe del consumo de energía
 - Respuesta a la demanda
2. Samsung OPEN API
 - Estado de funcionamiento, ajustes del usuario y mensajes
 - Estado de la fábrica de hielo: GET /external/icestatus?icegetstatus=opt (importante para el consumo de energía del producto 1)
 - Alarma de puerta abierta: GET /devices/0/Door?type=opt (importante para el consumo de energía del producto 2)
 - Estado DR: GET /external/drlc?drgetstatus=opt
 - Capacidad de demora del descongelamiento
 - Establecer programación de la demora de descongelamiento: POST /devices/0/defrost/addSchedule
 - Obtener programación de la demora de descongelamiento: GET /devices/0/defrost/getSchedule
 - Borrar programación de la demora de descongelamiento: POST /devices/0/defrost/delSchedule
 - Activar/desactivar demora de descongelamiento: PUT /devices/0/defrost/delayevent

PIEZAS Y FUNCIONES

Utilice esta página para familiarizarse con las piezas y las funciones del Refrigerador.
(Esta imagen puede ser distinta según el modelo.)

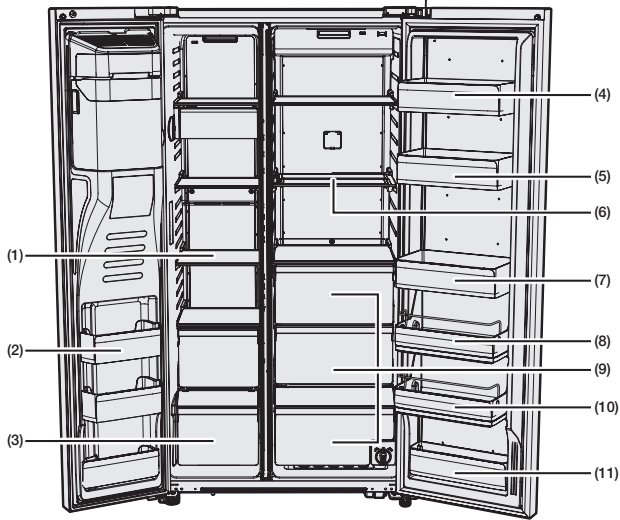

RH22*

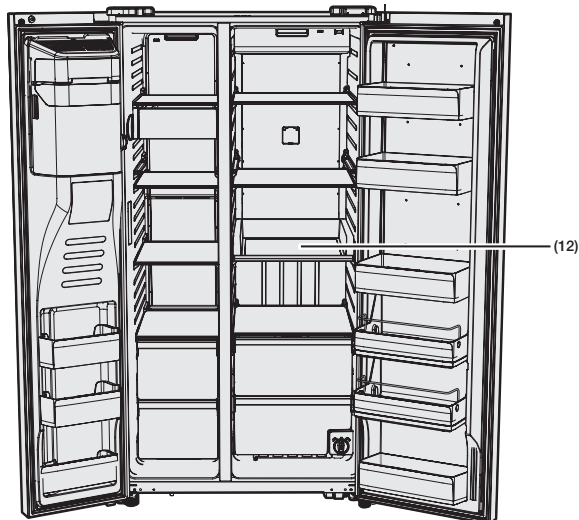

RH29*



Para obtener el mejor ahorro de energía, deje todos los estantes, cajones y cestas en su posición original como se muestra en las ilustraciones anteriores.

(1) Estantes del congelador

Utilice para almacenar carne, pescado, dumplings congelados, helados y otros tipos de alimentos congelados.

(2) Compartimientos multiuso del congelador

Compartimientos altos del congelador que permiten almacenar más fácilmente los alimentos.

No utilice para almacenar helados u otros alimentos durante largos periodos de tiempo.

(3) Compartimiento del almacenamiento de carnes y alimentos secos

Utilice para almacenar carne y alimentos secos durante largos periodos de tiempo. Envuelva los alimentos en papel de aluminio o de cocina antes de guardarlos.

(4) Estante para quesos

Utilice para almacenar huevos, queso, mantequilla y otros productos lácteos.

(5) Estante para salsas

Utilice para almacenar diferentes tipos de salsas.

(6) Estantes del refrigerador

Utilice para almacenar alimentos de tipo general que requieren refrigeración.

(7) Estante para bebidas

Utilice para almacenar agua, leche, jugos y otros tipos de bebidas.

(8) Estante para snacks (Opcional)

Utilice para almacenar ensaladas y guarniciones.

(9) Cajones de vegetales

Utilice para mantener las frutas y los vegetales frescos.

(10) Estante infantil (Opcional)

Situado a una altura que los niños pueden alcanzar fácilmente. Se utiliza para guardar yogures, snacks y otros alimentos para niños.

(11) Estante multiuso

Se utiliza para almacenar alimentos deshidratados como pasta seca (espaguetis), tasajo, etc.

(12) Estantes corredizos EZ (Opcional)

Los alimentos se sacan más fácilmente.

⚠ ADVERTENCIA

- Si tiene planificado irse de vacaciones por un período de tiempo, vacíe el refrigerador y apáguelo.
Retire el exceso de humedad del interior del refrigerador y deje las puertas abiertas. Así evitará que aparezcan olores y moho.
- Si no utilizará el refrigerador durante un período de tiempo prolongado, desenchúfelo.
 - El deterioro en el aislamiento del cable de alimentación puede provocar un incendio.
- No cambie la disposición de los estantes (solo modelo RH22**)
- Si cambia la disposición de los estantes, puede dañar la puerta.

CONTROL DE LA TEMPERATURA

Temperatura básica de los compartimientos del congelador y del refrigerador

Las temperaturas básicas y recomendadas de los compartimientos del congelador y del refrigerador son 0 °F y 37 °F (-18 °C y 3 °C) respectivamente. Si la temperatura de los compartimientos del congelador o del refrigerador es demasiado alta o baja, ajuste la temperatura manualmente.

Control de la temperatura del congelador

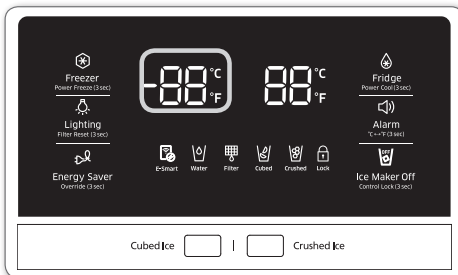

Temperatura recomendada (congelador): 0 °F (-18 °C)

La temperatura del congelador puede establecerse entre -8 °F y 5 °F (entre -23 °C y -15 °C) para satisfacer sus necesidades particulares. Presione el botón Freezer (Congelador) varias veces hasta que aparezca la temperatura deseada en el visor.

Cada vez que presione el botón, la temperatura cambiará en 1 °F (1 °C). Vea a continuación.

Fahrenheit: 0 °F → -1 °F → -2 °F → -3 °F → -4 °F → -5 °F → -6 °F → -7 °F → -8 °F → 5 °F → 4 °F → 3 °F → 2 °F → 1 °F → 0 °F.

Centígrados: -18 °C → -19 °C → -20 °C → -21 °C → -22 °C → -23 °C → -15 °C → -16 °C → -17 °C → -18 °C.

Tenga en cuenta que algunos alimentos, tales como el helado, pueden derretirse a 4 °F (-15.5 °C).

El visor de la temperatura cambiará de manera secuencial de -8 °F a 5 °F (de -23 °C a -15 °C).

Control de la temperatura del refrigerador

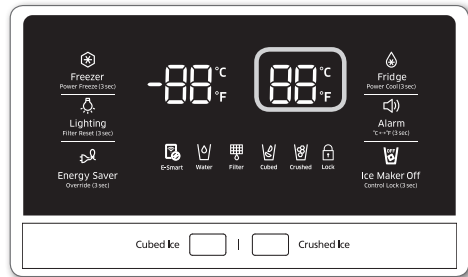

Temperatura recomendada (refrigerador): 37 °F (3 °C)

La temperatura del refrigerador puede establecerse entre 34 °F y 44 °F (entre 1 °C y 7 °C) para satisfacer sus necesidades particulares.

Presione el botón Fridge (Refrigerador) varias veces hasta que aparezca la temperatura deseada en el visor.

Cada vez que presione el botón, la temperatura cambiará en 1 °F (1 °C). Vea a continuación.

Fahrenheit: 37 °F → 36 °F → 35 °F → 34 °F → 44 °F → 43 °F → 42 °F → 41 °F → 40 °F → 39 °F → 38 °F → 37 °F.

Centígrados: 3 °C → 2 °C → 1 °C → 7 °C → 6 °C → 5 °C → 4 °C → 3 °C.

El proceso de control de temperatura para el refrigerador es igual al del congelador.

Pulse el botón Fridge (Refrigerador) para ajustar la temperatura deseada.

Tras unos pocos segundos, el refrigerador comenzará a ajustarse hacia la nueva temperatura establecida.

Esta se reflejará en el visor digital.



- La temperatura del congelador o del refrigerador puede subir cuando se abren las puertas con demasiada frecuencia o si se almacena una gran cantidad de alimentos calientes.
- Esto puede hacer que el visor digital parpadee. Cuando las temperaturas del congelador y del refrigerador recuperen el rango establecido, el visor dejará de parpadear.
- Si continúa parpadeando, deberá “reiniciar” el Refrigerador. Intente desenchufar el electrodoméstico, espere aproximadamente 10 minutos y luego enchúfelo nuevamente.

USO DE LOS DESPACHADORES DE HIELO Y AGUA FRÍA

Presione el botón adecuado para seleccionar lo que desea.

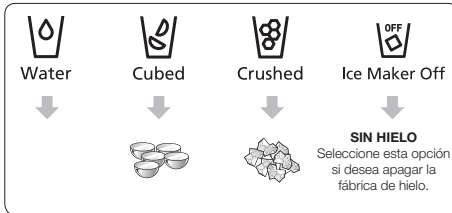

Uso de la palanca de hielo (1)

Empuje suavemente la palanca del despachador de hielo (1) con el vaso.

El hielo saldrá del despachador. Puede elegir el tipo de hielo presionando primero el botón para hielo en cubos o para hielo triturado.

Asegúrese de que el vaso esté alineado con el despachador para impedir que se caiga el hielo. Si selecciona hielo en cubos después de utilizar la función de hielo triturado, puede producirse una pequeña cantidad de hielo triturado residual.



Uso de la palanca de agua (2)

Empuje levemente la palanca del despachador de agua (2) con el vaso. Saldrá agua del despachador.



Aunque empuje las palancas de agua y de hielo simultáneamente, el despachador activará solo la opción seleccionada o presionada en primer lugar.



Espere 1 segundo antes de retirar el vaso después de llenarlo de agua para evitar derrames. No tire de la palanca del despachador después de sacar hielo o agua. Vuelve automáticamente.

Uso simultáneo del despachador de hielo y de agua

Para obtener hielo y agua, empuje primero la palanca del hielo (1) para obtener hielo, luego mueva el vaso hacia abajo y empuje la palanca del despachador de agua (2) para obtener agua.

⚠ PRECAUCIÓN

Espere 2 segundos antes de retirar el vaso del despachador para evitar derrames.

Si la puerta del refrigerador está abierta, el despachador no funciona.

- No jale la palanca. Se podría dañar o romper el resorte de la palanca.
- Para limpiar el cajón/la cubeta de hielo, utilice un detergente suave, enjuáguelo y séquelo bien. No utilice limpiadores abrasivos ni solventes.
- Si no llegara a salir el hielo, extraiga la cubeta y presione el botón Test (Probar) ubicado a la derecha de la fábrica de hielo.
- No presione el botón Test (Probar) continuamente cuando la charola esté llena de hielo o agua. El agua se puede desbordar o el hielo puede atascar la cubeta.
- Cuando presione el botón de prueba, escuchará el repique del refrigerador (talán, talán). Cuando escuche el sonido, suelte el botón Test (Probar).
- Se escuchará automáticamente un sonido que indica que la máquina de hielo está funcionando correctamente.

⚠ PRECAUCIÓN

En caso de corte de energía, los cubos de hielo pueden derretirse y luego congelarse cuando vuelve la energía, provocando que el despachador deje de funcionar.

Para evitar que esto suceda, después de un corte de energía, extraiga la cubeta de hielo y deseche el hielo o el agua residuales.

Después de haber eliminado el hielo de la cubeta, deberá presionar la palanca del despachador una vez con la función de hielo CUBED (EN CUBOS) o CRUSHED (TRITURADO) activada.

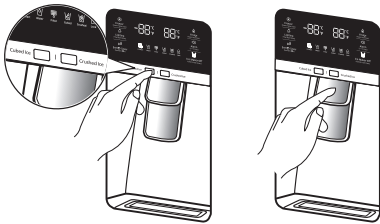

La fábrica de hielo producirá nuevo hielo más rápido cuando vuelva a colocar la cubeta en el refrigerador.

⚠ ADVERTENCIA

- No coloque los dedos, las manos, ni cualquier otro objeto inapropiado en el recipiente o en la cubeta de la fábrica de hielo.
- Puede provocar lesiones personales o daños materiales.
- Utilice solamente la fábrica de hielo del refrigerador.
- El refrigerador solo debe estar conectado al suministro de agua potable.
- La fábrica de hielo requiere una presión de agua de 20 - 125 psi (138-862 kPa) para funcionar correctamente.

⚠ PRECAUCIÓN

- Si toma unas largas vacaciones o hace un viaje de negocios y no utilizará los despachadores de agua o de hielo por un periodo prolongado, cierre la válvula de agua para evitar fugas de agua.
- Si no utiliza la fábrica de hielo por un tiempo o si abre la puerta del congelador con frecuencia, el hielo puede pegarse.

Si esto ocurre, vacíe la cubeta de hielo o rompa el hielo con un utensilio de cocina de madera. No utilice elementos filosos como cuchillos o tenedores.

- Cuando se retira la cubeta, puede haber todavía hielo residual en la fábrica de hielo. La fábrica de hielo puede impulsar este hielo dentro del congelador.

USO DE LA FÁBRICA DE HIELO

- Para retirar la cubeta de hielo.
- Sostenga la manija como se muestra en la figura 1.
- Levante y jale la cubeta lentamente.
- Retire lentamente la cubeta de hielo para prevenir daños.
- Cuando vuelva a instalar la cubeta de hielo, mantenga presionado el botón ICE (HIELO) durante 6 segundos.



Figura 1

- Funcionamiento normal
- Cualquier sonido que oiga cuando la fábrica de hielo arroja hielo en la cubeta es parte del funcionamiento normal.
- El hielo puede amontonarse en la cubeta si no saca hielo durante un periodo prolongado. Si ocurre esto, retire todo el hielo y vacíe la cubeta.
- Si no sale hielo, verifique el hielo trabado en el recipiente y retírelo.
- La primera tanda de cubos de hielo después de la instalación puede ser pequeña debido a que ha ingresado aire en la tubería. El aire se purgará con el uso normal.

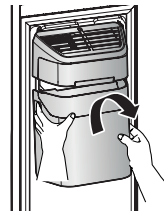
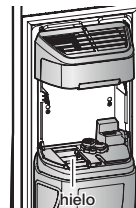

⚠ PRECAUCIÓN

- Cuando parpadee Ice Maker Off (Fábrica de hielo desactivada) en el panel del visor, vuelva a insertar la cubeta y asegúrese de que está instalada correctamente.
- Cuando la puerta está abierta, no funciona el despachador de hielo ni el de agua.
- Si cierra la puerta con fuerza, el agua puede derramarse sobre la fábrica de hielo.
- Para evitar que se caiga la cubeta de hielo, use ambas manos al retirarla.
- Para evitar lesiones, debe limpiar el hielo o el agua que pueda haber caído en el suelo.
- No permita que los niños se cuelguen del despachador de hielo o de la cubeta. Pueden lastimarse.
- No debe colocar la mano o cualquier otro objeto dentro del recipiente de hielo. Esto puede provocar lesiones personales o daños a las piezas mecánicas.
- Tenga cuidado cuando guarde alimentos en bolsas de plástico en el congelador. La bolsas incorrectamente guardadas pueden quedar atrapadas por el motor sinfín de la fábrica de hielo e impedir que el refrigerador despache hielo o provocar que la puerta del congelador se abra inesperadamente.

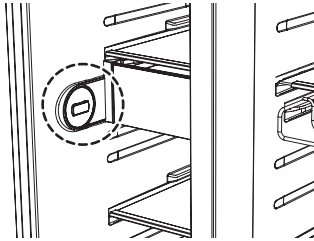

FUNCIÓN SMART ECO

Sistema Smart Eco

Mantiene los alimentos más frescos mediante 4 sensores que controlan el entorno externo, el patrón de uso y el estado de funcionamiento del refrigerador, a la vez que ahorra energía y reducen los costos de electricidad.

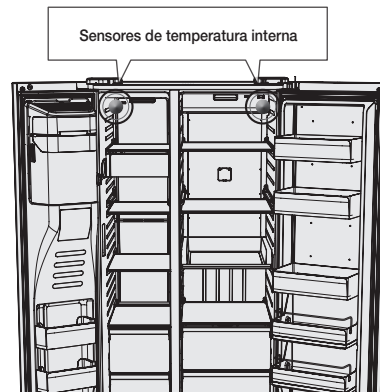
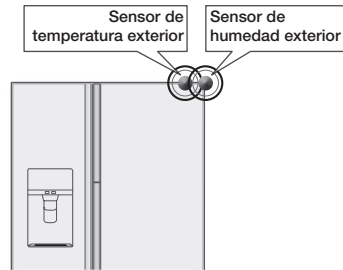

COMPARTIMIENTO MULTIUSOS DE LA PUERTA DEL REFRIGERADOR

El separador extraíble facilita el almacenamiento de los alimentos en compartimientos temporales.

Los alimentos se pueden almacenar según el tipo o el tamaño.

- Ponga el separador en su lugar cuando guarde juntas botellas pequeñas de condimentos y latas de bebidas.
- Retire el separador para guardar envases leche o bebidas en envases grandes.

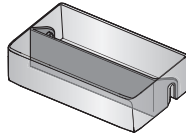

Cómo utilizar el SEPARADOR

1. Inserte el separador como se muestra en el diagrama para compartimentar el cajón.
2. Cuando no lo utilice, voltéelo y póngalo a un lado como se muestra en el diagrama.

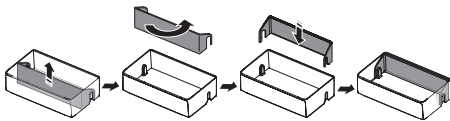
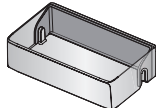
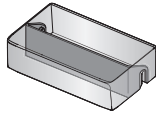

Cómo utilizar el SOPORTE multiuso

1. Cuando no lo utilice, deje el soporte plegado volteado se muestra en el diagrama.
2. Coloque el soporte multiuso en la posición **(1)** para impedir que los alimentos se caigan.
3. Coloque el soporte multiuso en la posición **(2)** para utilizarlo como separador.

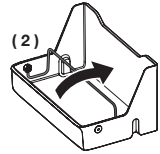
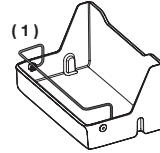
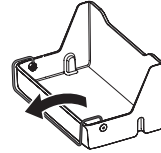

REMOCIÓN DE LOS ACCESORIOS DEL REFRIGERADOR

1. Estantes (Congelador/Refrigerador)

- Abra la puerta completamente, levante y jale el estante para retirarlo.

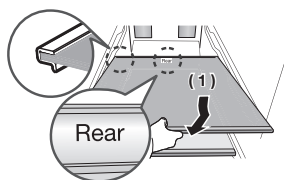

- Si no puede abrir la puerta completamente, jale el estante, levántelo y ladéelo para retirarlo.

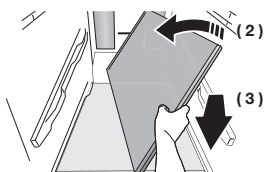

⚠ PRECAUCIÓN

Tenga cuidado de no colocar el estante al revés.



Los contenedores de vidrio pueden rayar la superficie de los estantes de vidrio.

2. Compartimientos de las puertas

- Para retirar un compartimiento de puerta, sosténgalo con ambas manos y levántelo con suavidad.

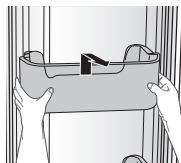

3. Cajones

- Para retirar un cajón, extráigalo y luego levántelo suavemente.

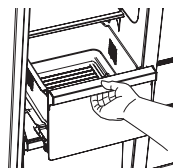

4. Cubierta del cajón de vegetales/alimentos secos

- Extraiga el cajón encima del cajón para vegetales (refrigerador)/cajón para alimentos secos (congelador).
- Presione las grapas de ambos lados del cajón para vegetales (refrigerador)/cajón para alimentos secos (congelador) y jale hacia usted para extraerlo.

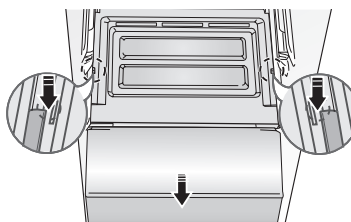

(Opcional)

5. Cajón de vegetales/alimentos secos

- Antes de extraer el cajón de vegetales/alimentos secos, debe retirar los compartimientos multiuso de la puerta.
- Levante ligeramente el compartimiento y extráigalo.

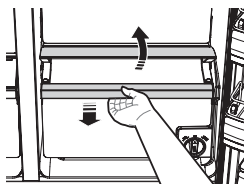

6. Cubeta de hielo (congelador)

- Retire la cubeta de la fábrica de hielo levantándola y jalando lentamente.
- Sostenga la manija como se muestra en la figura.
- Retire lentamente la cubeta de hielo para prevenir daños.

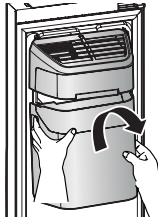

No aplique demasiada fuerza al retirar la cubierta del cajón. La cubierta puede romperse y provocar lesiones.



Antes de retirar cualquier accesorio, asegúrese de que no haya comida cerca. Cuando sea posible, retire la comida al mismo tiempo para reducir el riesgo de accidentes.

7. Extracción del desodorizador

- Jale el estante ligeramente y luego extraiga la unidad mientras presiona la grapa de la cubierta del desodorizador con un desarmador de punta chata.

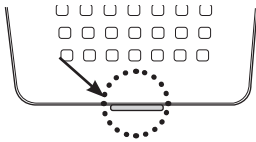

8. Limpieza del desodorizador

- El desodorizador ayuda a eliminar los malos olores del refrigerador. La función de desodorización puede disminuir con el tiempo. No obstante, puede prolongar su vida útil si lava y seca el desodorizador como se muestra a continuación.
- Lave el desodorizador con agua limpia una vez cada dos años o siempre que advierta que su desempeño se reduce.
- Deje secar el desodorizador al sol durante 24 horas y vuelva a colocarlo.

LIMPIEZA DEL REFRIGERADOR

⚠ ADVERTENCIA

No limpie el refrigerador con benceno, solvente, Clorox ni detergente para automóviles. Pueden dañar la superficie del refrigerador y provocar un incendio.

No pulverice el refrigerador con agua mientras está enchufado.

Puede provocar una descarga eléctrica.

Para limpiar el refrigerador, siga estos pasos:

Para limpiar el refrigerador

1. Desconecte el cable de alimentación del refrigerador.
2. Humedezca ligeramente con agua un paño suave y sin pelusa o una toalla de papel.



No use ningún tipo de detergente para limpiar el refrigerador. Podría decolorarlo o dañarlo.

3. Seque el interior y el exterior del refrigerador hasta que esté limpio y seco.
4. Vuelva a conectar el cable de alimentación del refrigerador.

REEMPLAZO DE LAS LUCES INTERIORES

Luz LED del congelador/refrigerador

- Si la cubierta de la luz LED está sucia, no iluminará lo suficiente. Limpie la superficie de la cubierta con un paño limpio y seco para que recupere el brillo.

⚠ PRECAUCIÓN

No desensamble ni reemplace la luz tipo LED por su cuenta.

Para reemplazar las luces LED, comuníquese con el Centro de servicio de Samsung o con su distribuidor Samsung autorizado.



Si intenta reemplazar las luces LED por su cuenta, corre el riesgo de sufrir una descarga eléctrica o lastimarse gravemente.

PARA MEJORAR EL RENDIMIENTO DE ENFRIADO



No bloquee las salidas del aire frío con los alimentos. Si las salidas de aire frío están bloqueadas por alimentos, el aire frío no puede penetrar todo el compartimento y no podrá congelar los alimentos eficazmente, lo que genera un menor rendimiento del enfriado.

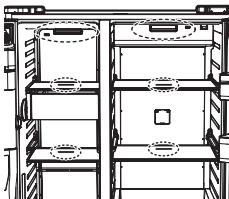

Salida de aire frío

CAMBIO DEL FILTRO DE AGUA

⚠ ADVERTENCIA

Para reducir el riesgo de daños ocasionados por el agua, NO use marcas genéricas de filtros de agua en su refrigerador SAMSUNG.

SOLO USE FILTROS DE AGUA MARCA SAMSUNG.

SAMSUNG no será legalmente responsable por cualquier daño, incluidos, entre otros, daños materiales causados por pérdidas de agua por el uso de un filtro de agua genérico.

Los refrigeradores SAMSUNG están diseñados para funcionar SOLO CON filtros de agua SAMSUNG.

Cómo cambiar el filtro de agua

La luz del "Indicador del filtro" le indica el momento en que hay que reemplazar el cartucho del filtro de agua.

Para darle tiempo de preparación hasta que consiga un nuevo filtro, la luz roja se enciende justo antes de que la capacidad del filtro actual se acabe. Reemplazar el filtro a tiempo le provee agua más fresca y limpia de su refrigerador.

Para reemplazar el filtro de agua, siga estos pasos:

1. Gire el filtro de agua 90° en el sentido contrario al de las agujas del reloj.

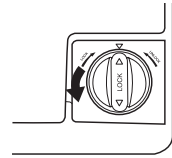

2. Extraiga el filtro de agua del alojamiento del filtro.

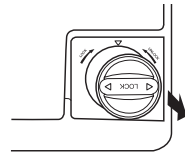

3. Inserte un nuevo filtro de agua.

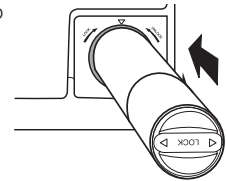

4. Gire el nuevo filtro de agua 90° en el sentido de las agujas del reloj.

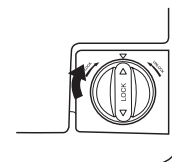

5. Presione el botón "Lighting/hold 3 sec" (Luz/presionar 3 segundos) () durante 3 segundos para restablecer el filtro de agua. El color del indicador cambia de rojo a apagado.



Un cartucho del filtro de agua recién instalado puede causar que el agua brote con fuerza brevemente del despachador de agua. Esto se debe al aire que entra en la tubería. No debería presentar ningún problema al funcionamiento.

PRECAUCIÓN

Cuando reemplace el filtro de agua, puede salir agua de la parte frontal inferior del refrigerador. Después de cambiar el filtro seque cualquier resto de agua.

Remoción de los materiales residuales que se encuentran dentro de la tubería de suministro de agua después de instalar un filtro nuevo

1. Pulse el botón Water (Agua) y empuje la palanca del despachador con una taza o un vaso.
2. Haga correr 1 galón de agua a través del filtro, una taza o un vaso cada vez. (El agua debe correr unos 6 minutos). Este procedimiento limpiará el sistema de suministro de agua y eliminará el aire de las tuberías.
 - Es posible que se necesite realizar una limpieza adicional en algunos hogares.
3. Abra la puerta del refrigerador y asegúrese de que no haya filtraciones de agua provenientes del filtro de agua.

Suministro de agua por ósmosis inversa IMPORTANTE:

La presión del suministro de agua que sale del sistema por ósmosis inversa que va a la válvula de entrada de agua del refrigerador necesita estar entre 35 y 120 psi (241 y 827 kPa).

Si se conecta un sistema de filtración de agua por ósmosis inversa al suministro de agua fría, la presión de agua al sistema de ósmosis inversa debe tener un mínimo de 40 a 60 psi (276 a 414 kPa).

Si la presión de agua al sistema de ósmosis inversa es menor de 40 a 60 psi (276 a 414 kPa):

- Verifique si el filtro de sedimentos en el sistema de ósmosis inversa está bloqueado. Reemplace el filtro si es necesario.
- Llene nuevamente el tanque de almacenamiento del sistema de ósmosis inversa luego de un uso intensivo.
- Si su refrigerador cuenta con un filtro de agua, es posible que la presión de agua disminuya aún más al usarlo con el sistema de ósmosis inversa. Retire el filtro de agua.

Si tiene dudas sobre la presión del agua, llame a un plomero calificado autorizado.

Solicitud de filtros de repuesto

Para solicitar más cartuchos del filtro de agua, comuníquese con su distribuidor de productos Samsung autorizado.

Solución de problemas

PROBLEMA	SOLUCIÓN
El refrigerador no funciona para nada o no enfría lo suficiente.	<ul style="list-style-type: none"> • Verifique que el enchufe esté correctamente conectado. • ¿El control de temperatura en el panel del visor está ajustado a la temperatura correcta? Intente ajustarlo a una temperatura inferior. • ¿Está el frigorífico expuesto a la luz directa del sol o demasiado cerca de una fuente de calor? Si es así, es posible que no enfríe lo suficiente. No lo instale en un lugar expuesto a la luz directa del sol ni cerca de una fuente de calor. • ¿Está la parte posterior del frigorífico muy cerca de la pared e impide una ventilación adecuada? Si es así, es posible que no enfríe lo suficiente. Deje una distancia adecuada entre el frigorífico y la pared. • ¿Hay demasiados alimentos en el interior de tal manera que bloquean la salida de ventilación? Para mantener la temperatura adecuada dentro del frigorífico, no lo llene demasiado.
La comida en el refrigerador está congelada.	<ul style="list-style-type: none"> • ¿El control de temperatura en el panel del visor está ajustado a la temperatura correcta? Intente ajustarlo a una temperatura más alta. • ¿La temperatura de la habitación es muy baja? • ¿Colocó alimentos con elevado contenido de agua en la parte más fría del refrigerador?
Escucha ruidos o sonidos fuera de lo normal.	<ul style="list-style-type: none"> • Verifique que el refrigerador esté nivelado y estable. • ¿La parte posterior del refrigerador está demasiado cerca de la pared y por lo tanto no permite la circulación del aire? • ¿Cayó algo detrás o debajo del refrigerador? • Si escucha un "un sonido como un tic-tac" proveniente del interior del refrigerador, es normal. Esto ocurre porque varias piezas se contraen o expanden en respuesta a cambios en la temperatura en el interior del refrigerador.
Las esquinas frontales del refrigerador están calientes y se está generando condensación.	<ul style="list-style-type: none"> • Es normal que se genere algo de calor ya que los anticondensadores están instalados en las esquinas frontales del refrigerador para impedir la condensación. • ¿Está la puerta del refrigerador entreabierta? Puede producirse condensación cuando deja la puerta abierta por mucho tiempo. • Cuando se almacenan vegetales en el cajón puede producirse condensación de agua. Con el tiempo la condensación se elimina de modo natural.
El hielo no sale.	<ul style="list-style-type: none"> • ¿Ha esperado 12 horas desde la instalación de la conducción de agua antes de fabricar hielo? Se puede tardar más tiempo en fabricar hielo si el aparato aún no se ha enfriado lo suficiente, por ejemplo cuando se instala por primera vez. • ¿Está conectado el suministro de agua y abierta la válvula de cierre? • ¿Detuvo manualmente la función para hacer hielo? Asegúrese de que Ice (Hielo) esté ajustado en Cubed (Cubos) o Crushed (Triturado). • ¿Hay hielo amontonado dentro de la cubeta de la fábrica de hielo? Retírelo. • ¿Está demasiado alta la temperatura del congelador? Baje la temperatura del congelador.
Se oye un burbujeo de agua dentro del refrigerador.	<ul style="list-style-type: none"> • Esto es normal. Las burbujas pertenecen al líquido refrigerante que circula a través del refrigerador.
Hay mal olor en el refrigerador.	<ul style="list-style-type: none"> • ¿Se ha descompuesto algún alimento? • Asegúrese de que los alimentos con olor fuerte (como, por ejemplo, el pescado) estén envueltos herméticamente. • Limpie el congelador periódicamente y tire los alimentos que estén en mal estado. Cuando limpie el interior del frigorífico, guarde los alimentos en otro lugar y desenchufe el aparato. Séquelo con un trapo de cocina después de 2-3 horas y deje circular el aire en el interior del frigorífico.

PROBLEMA	SOLUCIÓN
Se forma escarcha en las paredes del congelador.	<ul style="list-style-type: none"> • ¿Está bloqueada la ventilación de aire? Quite cualquier obstrucción de modo que el aire pueda circular libremente. • Deje espacio suficiente entre los alimentos guardados para la correcta circulación del aire. • ¿Está bien cerrada la puerta del congelador? Si la puerta del congelador no está totalmente cerrada o está bloqueada, la humedad puede penetrar en el interior y formar una perjudicial escarcha.
El dispensador de agua no funciona.	<ul style="list-style-type: none"> • ¿Está conectado el suministro de agua y abierta la válvula de cierre? • ¿Está la tubería de suministro de agua aplastada o enroscada? Asegúrese de que la tubería esté libre y sin obstrucciones. • ¿Está congelado el tanque de agua porque la temperatura del congelador está demasiado baja? Seleccione una temperatura más alta en el panel principal del visor. • Compruebe si el filtro está correctamente instalado. Si no lo está, el dispensador de agua podría no funcionar.
¿Qué necesito para utilizar las funciones E-Smart y Smart Grid?	<ul style="list-style-type: none"> • Para usar las funciones Smart Grid (respuesta a la demanda) y E-Smart del refrigerador, se necesitan los siguientes dispositivos y aplicaciones: <ul style="list-style-type: none"> - Dispositivos: 1) Enrutador inalámbrico, 2) Refrigerador Samsung E-Smart, 3) Teléfono inteligente (Recomendado: Galaxy S4, Galaxy Note3 o modelos posteriores y Android OS Jelly Bean o versión posterior) - Aplicaciones: 1) "Samsung E-Smart App" en Google Play Store o Samsung Apps. <p>También deberá:</p> <ul style="list-style-type: none"> • Conectar el refrigerador y el teléfono inteligente a la misma red wifi de su casa. • Instalar y ejecutar la Samsung E-Smart App en su teléfono inteligente (para utilizar la función Samsung E-Smart). • Además, para usar la función Smart Grid (respuesta a la demanda), debe registrar el servicio en su compañía de electricidad. La compañía debe tener un EMS (sistema de gestión de energía) compatible con SEP (perfil de energía inteligente).
¿Por qué la función E-Smart no opera con normalidad?	<ul style="list-style-type: none"> • Asegúrese de que el enrutador de su casa e Internet operen con normalidad. <ul style="list-style-type: none"> - Conecte un teléfono inteligente al enrutador (PA, punto de acceso) y asegúrese de que pueda acceder a Internet. • Asegúrese de que el refrigerador esté conectado al PA. <ul style="list-style-type: none"> - Revise el ícono E-Smart en el VISOR del refrigerador. - Si el refrigerador está conectado, el ícono estará encendido. • Asegúrese de que el refrigerador y el teléfono inteligente estén conectados al mismo enrutador.
¿Por qué la Capacidad de demora del descongelamiento no opera con normalidad?	<ul style="list-style-type: none"> • Asegúrese de que el enrutador de su casa e Internet operen con normalidad. <ul style="list-style-type: none"> - Conecte un teléfono inteligente al enrutador (PA, punto de acceso) y asegúrese de que pueda acceder a Internet. • Asegúrese de que la zona donde usted forma parte de la aplicación del teléfono inteligente. • Asegúrese de que la función Smart Grid opere correctamente. (Revise el VISOR. L3 y L4 no se deben mostrar en el Visor.)
¿Qué se puede hacer cuando la puerta del congelador no cierra bien?	<ul style="list-style-type: none"> • Empuje la palanca del despachador y revise el suministro de agua. • Empuje la palanca del despachador (modo de hielo) y asegúrese de que funcione el motor sinfín. • Retire los objetos de los estantes que puedan obstruir el motor sinfín. <p>Precauciones : No dispensar hielo durante mucho tiempo puede provocar que el hielo se amontone en la cubeta y que el motor sinfín no funcione correctamente. Retire el hielo restante de la cubeta y los objetos que puedan obstruir el motor sinfín. Haga funcionar el despachador (agua y hielo) para mejorar el cierre automático de la puerta del congelador.</p>

Garantía (E.U.A.)

GARANTÍA DEL REFRIGERADOR SAMSUNG

GARANTÍA LIMITADA (EE.UU.)

REFRIGERADOR SAMSUNG

GARANTÍA LIMITADA AL COMPRADOR ORIGINAL CON COMPROBANTE DE COMPRA

Este producto de marca SAMSUNG, suministrado y distribuido por Samsung Electronics America, Inc. (SAMSUNG) y entregado nuevo en su caja de fábrica al comprador original, está garantizado por SAMSUNG ante defectos de fabricación relacionados con los materiales o la mano de obra durante el período de garantía limitado a:

Un (1) año para las piezas y la mano de obra

Cinco (5) años para las piezas y la mano de obra exclusivamente del sistema hermético de refrigeración (compresor, evaporador, condensador, deshumidificador y tuberías de conexión)

Diez (10) años para las piezas y cinco (5) años para la mano de obra exclusivamente del compresor Inverter digital

Esta garantía limitada solo es válida para productos comprados y utilizados en Estados Unidos de América que hayan sido instalados, operados y mantenidos de acuerdo a las instrucciones que se adjuntaron o proporcionaron con el producto. Para recibir el servicio técnico de la garantía, el comprador debe comunicarse con SAMSUNG en la dirección o con el número de teléfono detallado en esta garantía con el fin de que se determine el problema y los procedimientos del servicio. El servicio de garantía solo puede realizarse a través de un Centro de Servicio autorizado por SAMSUNG. Debe presentarse la factura original de venta bajo solicitud de SAMSUNG o del Centro de Servicio autorizado por SAMSUNG como prueba de compra para recibir el servicio técnico de la garantía.

SAMSUNG brindará servicio técnico a domicilio sin costo dentro de los Estados Unidos contiguos durante el período de garantía, sujeto a disponibilidad de los prestadores de servicio técnico autorizados dentro del área geográfica del cliente. Si el servicio a domicilio no está disponible, SAMSUNG podrá, según su criterio, optar por brindar el servicio de transporte del producto de ida y vuelta al centro de servicio. Si el producto se encuentra en un área sin prestadores de servicio técnico autorizado de SAMSUNG, es posible que se cobre el costo del viaje o se solicite que el cliente lleve el producto a un centro de servicio técnico autorizado de SAMSUNG para que se realice el servicio técnico. Como condición para que se preste este servicio a domicilio, el producto debe encontrarse libre de obstrucciones y accesible para el agente de servicio.

Durante el período de garantía correspondiente, el producto se reparará, reemplazará, o se devolverá el monto de la compra, según decida SAMSUNG. SAMSUNG podrá utilizar piezas nuevas o reparadas al reparar el producto; o lo reemplazará con un producto nuevo o reparado. Las piezas y los productos reemplazados estarán garantizados por la garantía del producto original que resta, o noventa (90) días, el período que sea el más prolongado. Todas las piezas y los productos reemplazados son propiedad de SAMSUNG y deben ser devueltos a SAMSUNG.

Esta garantía limitada cubre defectos de fabricación en materiales o de mano de obra bajo condiciones de uso doméstico normal, no comercial, del producto y no cubrirá lo siguiente: daños ocasionados durante el transporte, la entrega o la instalación o por uso distinto al previsto para este producto; producidos por modificación o alteración no autorizada del producto; productos a los que se le borraron, desfiguraron o cambiaron de forma alguna los números de serie de fabricación originales, o en los que no se puede leer con claridad; daños cosméticos como rayones, abolladuras o muescas, o cualquier daño al acabado del producto; daños producidos por abuso, uso incorrecto, infestación de plagas, accidentes, incendios, inundaciones u otros fenómenos de la naturaleza o casos de fuerza mayor; daños producidos por uso de equipos, herramientas, servicios, piezas, suministros, accesorios, aplicaciones, instalaciones, reparaciones, cableado externo o conectores no suministrados o autorizados por SAMSUNG; daños causados por corriente o voltaje incorrectos, sobretensión o fluctuación de la línea eléctrica; daños causados por no operar o mantener el producto como establecen las instrucciones; instrucción a domicilio sobre el uso del producto; servicio técnico para el arreglo de instalaciones que no se adecuan a los códigos de electricidad y fontanería o arreglo de conexiones eléctricas o de fontanería del hogar (por ejemplo, arreglos de cableado, fusibles o tuberías de la toma de agua). El costo de reparación o reemplazo bajo estas circunstancias excluidas le corresponderá al cliente.

Las visitas de un técnico de servicio autorizado para explicar las funciones, el mantenimiento o la instalación del producto no están cubiertas por esta garantía limitada. Comuníquese con SAMSUNG al número que figura a continuación si necesita asistencia en los anteriores casos.

EXCLUSIÓN DE GARANTÍAS IMPLÍCITAS

GARANTÍAS TÁCITAS, INCLUYENDO LAS GARANTÍAS DE COMERCIALIZACIÓN O APTITUD PARA UN PROPÓSITO ESPECIAL, POSEEN UN TÉRMINO LIMITADO DE UN AÑO O EL PERÍODO MÁS CORTO PERMITIDO POR LA LEY. Algunos Estados no permiten limitaciones en cuanto al plazo de una garantía implícita, por lo tanto las limitaciones o exclusiones antedichas pueden no aplicarse en su caso. Esta garantía le otorga derechos específicos, e incluso puede otorgarle otros derechos que varían de un estado a otro.

LIMITACIÓN DE COMPENSACIÓN

SU ÚNICA COMPENSACIÓN ES LA REPARACIÓN DEL PRODUCTO, EL REMPLAZO DEL PRODUCTO O LA DEVOLUCIÓN DEL MONTO DE LA COMPRA, SEGÚN DECIDA SAMSUNG, DE ACUERDO A LO ESTIPULADO EN ESTA GARANTÍA LIMITADA. SAMSUNG NO SERÁ RESPONSABLE DE DAÑOS IMPREVISTOS O DERIVADOS, QUE INCLUYEN PERO NO SE LIMITAN AL TIEMPO Y FORMA DEL TRABAJO, HOTELES Y/O COMIDAS DE RESTAURANTES, GASTOS DE REMODELACIÓN, PÉRDIDA DE INGRESOS O GANANCIAS, NO OBTENCIÓN DE AHORROS U OTROS BENEFICIOS SIN IMPORTAR LA TEORÍA JURÍDICA EN LA QUE SE BASA EL RECLAMO, INCLUSO SI SE HA NOTIFICADO A SAMSUNG QUE TALES DAÑOS ERAN POSIBLES. Algunos estados no permiten la exclusión o limitación de daños imprevistos o derivados, por lo tanto las limitaciones o las exclusiones nombradas anteriormente podrían no aplicarse. Esta garantía le otorga derechos específicos, e incluso puede otorgarle otros derechos que varían de un estado a otro.

SAMSUNG no garantiza un funcionamiento ininterrumpido y sin fallas del producto. Ninguna otra garantía otorgada por persona, compañía o corporación alguna con respecto al presente producto revestirá carácter vinculante para SAMSUNG.

Para obtener el servicio de garantía, pónganse en contacto con SAMSUNG en:

Samsung Electronics America, Inc.
85 Challenger Road
Ridgefield Park, NJ 07660
1-800-SAMSUNG (726-7864)
www.samsung.com/us/support

Notas

Contacte con SAMSUNG WORLD WIDE

Si tiene alguna pregunta o comentario acerca de productos Samsung, por favor contacte con el servicio de atención al cliente de SAMSUNG.

PAÍS	LLAME AL	O VISÍTENOS EN LÍNEA EN	ESCRIBA A
EE. UU.	1-800-SAMSUNG (726-7864) 1-844-SAM-PAYS (726-7297)	www.samsung.com/us/support	Samsung Electronics America, Inc. 85 Challenger Road Ridgefield Park, NJ 07660
CANADÁ	1-800-SAMSUNG (726-7864)	www.samsung.com/ca/support (English) www.samsung.com/ca_fr/support (French)	Samsung Electronics Canada Inc. 2050 Derry Road West, Mississauga, Ontario L5N 0B9 Canada



Réfrigérateur manuel d'utilisation

un monde de possibilités

Merci d'avoir choisi ce produit Samsung.



Appareil non encastrable

SAMSUNG

Sommaire

SAFETY INFORMATION	2
SETTING UP YOUR SIDE-BY-SIDE REFRIGERATOR	11
OPERATING THE SAMSUNG SIDE-BY-SIDE REFRIGERATOR.....	22
TROUBLESHOOTING.....	41

Consignes de sécurité

CONSIGNES DE SÉCURITÉ

- Avant d'utiliser votre nouveau réfrigérateur Samsung, veuillez lire attentivement ce guide afin de vous assurer que vous savez comment utiliser de manière sûre et efficace ses différentes fonctionnalités.
- Cet appareil n'est pas conçu pour être utilisé par des personnes (y compris des enfants) manquant d'expérience et de connaissances, ou dont les capacités physiques, sensorielles ou mentales sont réduites, sauf si celles-ci sont sous la surveillance ou ont reçu les instructions d'utilisation appropriées de la personne responsable de leur sécurité. Il est nécessaire de surveiller les enfants pour s'assurer qu'ils ne jouent pas avec l'appareil.
- Les instructions suivantes concernent plusieurs modèles; il est donc possible que les caractéristiques de votre réfrigérateur soient légèrement différentes de celles spécifiées dans ce guide.
- Pour toute question, communiquez avec nous au 1-800-SAMSUNG ou connectez-vous sur www.samsung.com.
- Le gaz réfrigérant utilisé est le R600a ou R134a. Vérifiez le gaz réfrigérant utilisé dans votre réfrigérateur sur l'étiquette du compresseur située à l'arrière de l'appareil ou sur l'étiquette signalétique située à l'intérieur du réfrigérateur. Si ce produit contient du gaz inflammable (gaz réfrigérant R-600a), veuillez communiquer avec les autorités locales pour obtenir des renseignements sur la mise au rebut en toute sécurité de votre appareil.
- Il est dangereux pour quiconque qui n'est pas un agent de maintenance autorisé d'entretenir cet appareil.



Avertissement :
Risque d'incendie
/ matériaux
inflammables

Consignes de sécurité importantes et symboles :

AVERTISSEMENT

Pratiques inadaptées ou dangereuses susceptibles de causer des blessures graves, voire mortelles.

ATTENTION

Pratiques inadaptées ou dangereuses susceptibles de causer des blessures légères ou des dommages matériels.



À NE PAS faire.







NE PAS démonter.



NE PAS toucher.



Suivre scrupuleusement les consignes.

	Débrancher la fiche de la prise murale.
	S'assurer que le réfrigérateur est relié à la terre afin d'éviter toute électrocution.
	Contactez le service d'assistance technique pour obtenir de l'aide.
	Remarque.

Ces symboles d'avertissement ont pour but d'éviter tout risque de blessure. Respectez-les en toutes circonstances. Lisez attentivement la section Consignes de sécurité de ce manuel et conservez ce dernier en lieu sûr afin de pouvoir vous y reporter ultérieurement.

AVERTISSEMENT

AVERTISSEMENT CONCERNANT LA PROPOSITION 65 DE L'ÉTAT DE LA CALIFORNIE (ÉTATS-UNIS UNIQUEMENT)

- Cancer et Troubles de l'appareil reproducteur - www.P65Warnings.ca.gov.

AVERTISSEMENT

AVERTISSEMENTS IMPORTANTS CONCERNANT L'INSTALLATION

-  N'installez pas le réfrigérateur dans un lieu humide ou dans un lieu où il est susceptible d'être en contact avec de l'eau.
- Une détérioration de l'isolation sur des composants électriques est susceptible de provoquer une électrocution ou un incendie.
- N'installez pas le réfrigérateur dans un endroit exposé à la lumière directe du soleil ou à proximité d'appareils de chauffage.
- Ne branchez pas plusieurs appareils sur la même multiprise.
Le réfrigérateur doit toujours être branché sur une prise électrique indépendante dotée d'une tension nominale correspondant à celle figurant sur la plaque signalétique de l'appareil.
- Vous obtiendrez de meilleurs résultats et éviterez également une surcharge des circuits électriques (risque d'incendie suite à une surchauffe des fils).
- Ne branchez pas la fiche d'alimentation si la prise murale est mal fixée.

- Cela risquerait d'entraîner une électrocution ou un incendie.
- N'utilisez pas un cordon d'alimentation craquelé ou endommagé sur toute sa longueur ou à l'une de ses extrémités.
- Ne pliez pas le cordon d'alimentation à l'excès et ne posez pas d'objets lourds dessus.
- Ne tordez pas ni ne nouez pas le cordon d'alimentation.
- N'accrochez pas le cordon d'alimentation sur un objet métallique, ne placez pas un objet lourd sur le cordon d'alimentation, n'insérez pas le cordon d'alimentation entre les objets, ou ne poussez pas le cordon d'alimentation dans l'espace situé derrière l'appareil.
- Lorsque vous déplacez le réfrigérateur, veillez à ne pas le faire passer sur le cordon d'alimentation (risque d'endommagement des fils électriques).
- Risque d'électrocution ou d'incendie.
- Ne débranchez jamais votre réfrigérateur en tirant sur le cordon.
Maintenez toujours fermement la prise pour débrancher.
- Tout dommage sur le cordon est susceptible d'entraîner un court-circuit, un incendie et/ou une électrocution.
- N'utilisez pas d'aérosols à proximité du réfrigérateur.
- Risque d'explosion ou d'incendie.
- N'installez pas cet appareil près d'une source de chaleur ni d'un matériel inflammable.
- N'installez pas cet appareil dans un lieu humide, huileux ou poussiéreux, ni dans un endroit exposé directement au soleil ou à l'eau (pluie, etc.).
- N'installez pas cet appareil dans un endroit où des fuites de gaz sont susceptibles de se produire.
- Risque d'électrocution ou d'incendie.

-  Ce réfrigérateur doit être positionné et installé conformément aux instructions portées dans ce manuel avant d'être utilisé.
- Branchez la prise d'alimentation de telle façon que le cordon pende vers le bas.
- Si vous branchez la prise d'alimentation à l'envers, le fil est susceptible de se rompre et de provoquer un incendie ou une électrocution.
- Lorsque vous déplacez le réfrigérateur, veillez à ne pas le faire passer sur le cordon d'alimentation (risque d'endommagement des fils électriques).
- Risque d'incendie.
- Assurez-vous que la prise d'alimentation n'est pas écrasée ou endommagée par l'arrière du réfrigérateur.
- Gardez les éléments d'emballage hors de portée des enfants.
- Il existe un risque d'asphyxie si un enfant place les éléments d'emballage sur sa tête.
- L'appareil doit être positionné de telle façon que la prise reste facilement accessible.

- Le non-respect de cette consigne risquerait de provoquer une électrocution ou un incendie par suite de fuites électriques.
- Vous devez retirer tous les films protecteurs en plastique avant de brancher l'appareil pour la première fois.



- Le réfrigérateur doit être correctement mis à la terre.
- Veuillez toujours à ce que le réfrigérateur soit raccordé à la terre avant de vérifier ou de réparer n'importe quelle partie de l'appareil. Les fuites électriques peuvent provoquer de graves électrocutions.
- N'utilisez jamais de conduites de gaz, de fils téléphoniques ou d'autres éléments susceptibles d'attirer la foudre pour relier l'appareil à la terre.
- Toute utilisation non conforme de la prise de mise à la terre peut entraîner un risque d'électrocution. Si l'utilisation d'une rallonge s'avère nécessaire, utilisez seulement un cordon avec prise de terre trois fils et une prise murale à trois fiches acceptant la prise de l'appareil. Les caractéristiques électriques de la rallonge doivent être de 115-120 V CA, 10 A ou plus. Si un adaptateur de mise à la terre est utilisé, assurez-vous que le réceptacle qui le reçoit est entièrement mis à la terre.
- Débranchez fermement la fiche de la prise murale. N'utilisez pas de prise d'alimentation endommagée, de cordon d'alimentation endommagé ou de prise murale mal fixée.
- Risque d'électrocution ou d'incendie.



- Si le cordon d'alimentation est endommagé, demandez son remplacement immédiat par le fabricant ou l'un de ses réparateurs agréés.
- La prise murale doit être facilement accessible afin de pouvoir rapidement débrancher l'appareil de la prise murale en cas d'urgence.
- Elle ne doit pas se situer derrière l'appareil.
- Lors du positionnement de l'appareil, assurez-vous que le cordon d'alimentation n'est pas coincé ou endommagé.
- Ne placez pas plusieurs rallonges électriques ou sources d'alimentation portables à l'arrière de l'appareil.
- N'obstruez pas les orifices de ventilation à l'intérieur du caisson de l'appareil ou à l'intérieur de la structure encastrée.
- Raccordez le réfrigérateur à une source d'eau potable uniquement.
- Dans cet appareil, ne stockez aucune substance explosive telle que des aérosols avec un propulseur inflammable.

⚠ ATTENTION

POUR UNE INSTALLATION EN TOUTE SÉCURITÉ :



- Ménagez un espace suffisant autour du réfrigérateur et installez-le sur une surface plane.
- N'obstruez pas l'espace de ventilation de l'emplacement ou de la structure de montage de l'appareil.
- Laissez reposer l'appareil pendant 2 heures avant de charger les aliments une fois que vous l'avez installé et allumé.
- Nous vous recommandons vivement de faire appel à un technicien qualifié ou une entreprise de dépannage pour installer votre réfrigérateur.
- Le non-respect de cette consigne risque d'entraîner un dysfonctionnement, une électrocution, un incendie, une explosion ou des blessures corporelles.

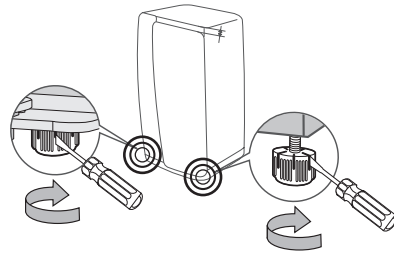

- Lors de l'installation du réfrigérateur, assurez-vous que les deux pieds soient en contact avec le sol pour garantir une sécurité optimale. Les pieds sont situés sur le bas du dos de chaque porte.
- Insérez un tournevis à tête plate et tournez-le dans le sens de la flèche jusqu'à ce qu'il soit à niveau.
- Équilibrez toujours la charge sur chaque porte.
- Surcharger l'une des portes peut entraîner une chute du réfrigérateur, et blesser quelqu'un.

⚠ AVERTISSEMENT

AVERTISSEMENTS IMPORTANTS CONCERNANT L'UTILISATION



- N'insérez pas la fiche d'alimentation dans une prise murale avec les mains mouillées.

- N'entreposez pas d'objets sur le dessus de l'appareil.
 - Lors de l'ouverture ou de la fermeture de la porte, les objets risqueraient de tomber et de provoquer des blessures corporelles et/ou des dommages matériels.
 - Ne placez pas vos mains, vos pieds, ni des objets métalliques (couteaux, etc.) sous l'appareil ou à l'arrière du réfrigérateur.
 - Risque d'électrocution ou des blessures corporelles.
 - Les bords coupants sont susceptibles de provoquer des blessures corporelles.
 - Ne placez pas de récipient rempli d'eau sur le réfrigérateur.
 - En cas de renversement, cela pourrait entraîner un incendie ou une électrocution.
 - Les enfants ne doivent pas utiliser l'appareil sans la surveillance d'un adulte.
 - Maintenez les doigts éloignés des zones contenant des "points de pincement". Le jeu entre les portes et l'armoire doit nécessairement être faible. Soyez attentifs lorsque vous ouvrez les portes si des enfants se trouvent dans la zone.
 - Ne laissez pas les enfants se suspendre à la porte du réfrigérateur. Ils risqueraient de se blesser.
 - Ne laissez pas les enfants entrer à l'intérieur du réfrigérateur. Ils risqueraient de rester emprisonnés.
 - Ne placez pas vos mains sous l'appareil.
 - Les bords coupants sont susceptibles de provoquer des blessures corporelles.
 - Ne laissez pas les enfants marcher sur la protection de tiroir.
 - Le tiroir risquerait de se casser et de provoquer leur chute.
 - Ne remplissez pas trop le réfrigérateur.
 - Lors de l'ouverture de la porte, un article est susceptible de tomber et de provoquer des blessures corporelles ou des dommages matériels.
 - Ne touchez pas les parois intérieures du congélateur ni les produits qui y sont stockés si vous avez les mains mouillées.
 - Risque de gelures.
 - Ne mettez jamais les doigts ni d'autres objets dans l'orifice du distributeur d'eau, le conduit d'écoulement ou le bac à glace.
 - Cela est susceptible de provoquer des blessures corporelles ou des dommages matériels.
 - N'utilisez pas et n'entreposez pas de substances thermosensibles (ex. : pulvérisateurs, objets inflammables, glace sèche, médicaments ou produits chimiques) à proximité du ou dans le réfrigérateur.
 - Ne stockez pas d'objets ou de substances volatiles ou inflammables (benzène, diluant, propane, alcool, éther, gaz liquéfié et toute autre substance similaire) dans le réfrigérateur.
 - Le réfrigérateur a été conçu exclusivement pour le stockage des produits alimentaires.
 - Cela pourrait entraîner un incendie ou une explosion.
 - Ne stockez pas de produits pharmaceutiques, chimiques ou sensibles aux températures dans le réfrigérateur.
 - Les produits nécessitant un contrôle strict de la température ne doivent pas être entreposés dans le réfrigérateur.
 - Ne placez pas et n'utilisez pas d'appareil électrique à l'intérieur du réfrigérateur sauf s'il s'agit d'un type recommandé par le fabricant.
 - Ne montez pas sur le dessus de l'appareil et ne placez jamais d'objets (tels que du linge, des bougies ou des cigarettes allumées, des plats, des produits chimiques, des objets métalliques, etc.) sur l'appareil.

Le non-respect de cette consigne risque d'entraîner une électrocution, un incendie, des problèmes avec l'appareil ou des blessures corporelles.
 - Ne placez pas de récipient rempli d'eau sur l'appareil.
 - En cas de renversement, cela pourrait entraîner un incendie ou une électrocution.
 - N'utilisez pas d'appareil mécanique ni de dispositif susceptible d'accélérer le processus de décongélation, autres que ceux recommandés par le fabricant.
 - N'endommagez pas le circuit de réfrigération.
 - Ne vaporisez pas de substance volatile telle qu'un insecticide sur la surface de l'appareil.
 - Ces produits peuvent se révéler dangereux pour la santé et risquent en outre de provoquer une électrocution, un incendie ou un dysfonctionnement de l'appareil.
 - Ne fixez jamais directement la DEL UV pendant une période prolongée.
 - Cela risquerait d'entraîner une fatigue oculaire due aux rayons ultraviolets.
-
- Ne tentez pas de réparer, démonter ou modifier l'appareil vous-même.
 - N'utilisez aucun fusible (tel que du cuivre, un fil d'acier, etc.) autre qu'un fusible standard.
 - Si l'appareil doit être réparé ou réinstallé, contactez le centre de dépannage le plus proche.
 - Le non-respect de cette consigne risque d'entraîner un dysfonctionnement, une électrocution, un incendie ou des blessures corporelles.
 - Veuillez contacter le centre de dépannage le plus proche lorsque la DEL intérieure ou extérieure est grillée.
-
- Les enfants ne doivent pas utiliser l'appareil sans la surveillance d'un adulte.
 - Maintenez les doigts éloignés des zones contenant des « points de pincement » ; Le jeu entre les portes et l'armoire doit nécessairement être faible. Soyez attentifs lorsque vous ouvrez les portes

- si des enfants sont à proximité.
- Ne laissez pas les enfants se suspendre à la porte du réfrigérateur.
Ils risqueraient de se blesser.
- Ne laissez pas les enfants entrer à l'intérieur du réfrigérateur. Ils risqueraient de rester emprisonnés.
- Serrez les bouteilles les unes contre les autres pour éviter qu'elles ne tombent.
- Cet appareil est destiné au stockage des aliments dans un environnement domestique uniquement.
- Si une fuite de gaz est détectée, évitez toute flamme nue ou source potentielle d'inflammation et aérez pendant plusieurs minutes la pièce dans laquelle se trouve l'appareil.
- Ne touchez pas à l'appareil ou au cordon d'alimentation.
- N'utilisez pas de ventilateur.
- Une étincelle risquerait de provoquer une explosion ou un incendie.
- Utilisez uniquement les ampoules DEL fournies par le fabricant ou son réparateur agréé.



- Si le réfrigérateur dégage une odeur de brûlé ou de la fumée, débranchez-le immédiatement et contactez votre centre de service technique Samsung Electronics.
- Contactez votre centre de dépannage Samsung si vous rencontrez des difficultés lors du remplacement d'une ampoule (non DEL).
- Si l'appareil est équipé d'ampoules DEL, ne démontez pas vous-même les caches des lampes et les ampoules.
- Contactez un réparateur.
- En cas de traces de poussière ou d'eau dans le réfrigérateur, débranchez la prise et contactez le centre de service technique Samsung Electronics.
- Le non-respect de cette consigne peut provoquer un incendie.

ATTENTION

POUR UNE UTILISATION EN TOUTE SÉCURITÉ :

- Ne recongelez pas les aliments entièrement décongelés.
Ne placez pas de boissons gazeuses dans la partie congélateur.
Ne mettez pas de bouteilles ou de récipients en verre dans le congélateur.
- Lorsque le contenu gèle, le verre est susceptible de se briser et de provoquer des blessures corporelles.
- Utilisez uniquement la machine à glaçons fournie avec le réfrigérateur.
- Raccordez l'alimentation en eau du réfrigérateur à une alimentation en eau potable.

Pour que la machine à glaçons puisse fonctionner correctement, la pression de l'eau doit être comprise entre 20 et 125 psi (138 et 862 kPa). Si vous vous absentez durant une longue période (vacances par exemple) et n'utilisez pas le distributeur d'eau ou de glace, fermez le robinet d'arrivée d'eau.

- afin d'éviter tout risque de fuite.
- Si vous savez que vous n'utiliserez pas le réfrigérateur durant une longue période (3 semaines ou plus), videz le réfrigérateur (y compris le bac à glace) et débranchez-le. Fermez le robinet d'adduction d'eau, essuyez l'excédent d'humidité à l'intérieur et laissez les portes ouvertes afin d'éviter la formation d'odeurs et de moisissure.



- Garantie de réparation et modification.
- Les changements et modifications apportés à cet appareil par un tiers ne sont pas couverts par le service de garantie Samsung. Samsung ne peut pas être tenu pour responsable de tout problème de sécurité résultant des modifications apportées par un tiers.
- N'obstruez pas les ventilations d'air à l'intérieur du réfrigérateur.
- Si les ventilations d'air sont obstruées, notamment par un sac en plastique, le réfrigérateur risque de trop refroidir. Une période de refroidissement trop longue risque d'endommager le filtre à eau et de provoquer des fuites.
- Si le réfrigérateur est débranché de la prise d'alimentation, patientez au moins cinq minutes avant de le rebrancher.
- Si vous prévoyez de vous absenter longtemps ou de laisser le réfrigérateur inutilisé pendant une période prolongée (3 semaines ou plus), videz le réfrigérateur (y compris le bac à glace) et débranchez-le. Fermez le robinet d'adduction d'eau, essuyez l'excédent d'humidité à l'intérieur et laissez les portes ouvertes afin d'éviter la formation d'odeurs et de moisissure.
- Pour un fonctionnement optimal de l'appareil :
- Ne placez pas d'aliments trop près des orifices de ventilation à l'arrière de l'appareil car ils sont susceptibles d'empêcher la libre circulation de l'air dans la partie réfrigération.
- Emballez les aliments et mettez-les dans des récipients hermétiques avant de les placer dans le réfrigérateur.
- Ne placez pas de bouteilles en verre ni de boissons gazeuses dans le congélateur. Elles peuvent geler et se briser. Des conteneurs de boisson brisés peuvent provoquer une blessure.
- Respectez les durées de congélation et les dates de péremption associées aux aliments surgelés.
- Il n'est pas nécessaire de débrancher le réfrigérateur

lorsque vous vous absentez moins de trois semaines. Cependant, si vous vous absentez pendant plus de trois semaines, videz le réfrigérateur et le bac à glace et débranchez le réfrigérateur. Fermez le robinet d'adduction d'eau, essuyez l'excédent d'humidité à l'intérieur et laissez les portes ouvertes afin d'éviter la formation d'odeurs et de moisissure.

- Remplissez le réservoir et le bac à glaçons d'eau potable uniquement (eau du robinet, eau minérale ou eau purifiée).
- Ne remplissez pas le réservoir avec du thé ou une boisson énergisante. Cela peut endommager le réfrigérateur.
- Ne heurtez pas ni n'appliquez pas une force excessive sur une surface en verre.
- Un verre brisé peut provoquer des dommages corporels et/ou matériels.



- En cas d'inondation, si votre appareil a été en contact avec l'eau, contactez le centre de dépannage le plus proche.
- Risque d'électrocution ou d'incendie.
- Ne conservez pas d'huile végétale dans les bacs de la porte de votre réfrigérateur. L'huile risque de se solidifier, de prendre un goût infect et de devenir difficile à utiliser. De plus, le récipient ouvert peut fuir et l'huile qui a coulé risque de faire fissurer le bac de la porte. Après avoir ouvert un récipient d'huile, le mieux est de le conserver dans un endroit frais et à l'abri du soleil, comme un placard ou un cellier.
- Exemples d'huile végétale : huile d'olive, huile de maïs, huile de pépins de raisin, etc.

⚠ ATTENTION

NETTOYER EN TOUTE SÉCURITÉ



- Ne vaporisez pas directement de l'eau à l'intérieur ou à l'extérieur du réfrigérateur.
- Risque d'incendie ou d'électrocution.
- N'utilisez pas de sèche-cheveux pour sécher l'intérieur du réfrigérateur.
- Ne placez pas de bougie allumée à l'intérieur du réfrigérateur pour en éliminer les mauvaises odeurs.
- Risque d'électrocution ou d'incendie.



- Utilisez un chiffon propre et sec pour enlever les corps étrangers et la poussière des broches de la prise d'alimentation. Pour nettoyer la prise, n'utilisez pas un chiffon mouillé ou humide.
- Dans le cas contraire, il existe un risque d'incendie ou d'électrocution.



- Débranchez l'appareil de la prise murale avant de le nettoyer et d'en faire l'entretien.
- Le non-respect de cette consigne risquerait de provoquer un incendie ou une électrocution.
- Utilisez une éponge propre ou un chiffon doux avec un nettoyant doux et de l'eau tiède pour nettoyer le réfrigérateur.
- N'utilisez pas de nettoyeurs abrasifs ou agressifs (produit à vitres, produits de décapage, liquides inflammables, acide chlorhydrique, cires nettoyantes, produits de nettoyage concentrés, agents de blanchissage ou produits de nettoyage contenant du pétrole) sur les surfaces extérieures (portes et meuble), les pièces en plastique, les revêtements intérieurs et de la porte et sur les joints.
- Ces produits risquent de rayer ou d'endommager le matériau.
- Ne nettoyez pas les clayettes en verre ou les caches avec de l'eau tiède lorsqu'ils sont froids. Les clayettes en verre et les caches risquent de se casser s'ils sont exposés à des changements soudains de température ou à des chocs (coups ou chutes).

⚠ AVERTISSEMENT

AVERTISSEMENT IMPORTANT CONCERNANT LA MISE AU REBUT



- **DANGER** : Risque d'enfermement des enfants. Avant de jeter votre vieux réfrigérateur ou congélateur :
 - Retirez les portes et le loquet de la porte.
 - Ne retirez pas les clayettes afin que les enfants ne puissent pas facilement monter à l'intérieur de l'appareil.
 - Les enfants qui se retrouvent coincés à l'intérieur peuvent se blesser ou s'étouffer et en mourir.
- Jetez le matériel d'emballage de cet appareil dans le respect de l'environnement.
- Assurez-vous qu'aucun des tuyaux situés à l'arrière de l'appareil n'est endommagé avant la mise au rebut.
- Les gaz R-600a ou R-134a sont utilisés comme gaz réfrigérant. Vérifiez l'étiquette du compresseur à l'arrière de l'appareil ou l'étiquette signalétique à l'intérieur du réfrigérateur pour savoir quel réfrigérant est utilisé dans votre réfrigérateur. Si ce produit contient un gaz inflammable (Réfrigérant R-600a), contactez les autorités locales pour obtenir des renseignements sur les normes en matière de traitement des déchets.
- Lors de la mise au rebut de ce réfrigérateur, retirez la porte/les joints de porte ainsi que le loquet de la porte afin que des petits enfants ou des animaux ne puissent pas se retrouver enfermés à l'intérieur. Les enfants ne doivent pas utiliser l'appareil

sans la surveillance d'un adulte.

Un enfant risquerait de se retrouver emprisonné à l'intérieur, d'être blessé ou de s'asphyxier.

- Du cyclopentane est utilisé comme isolant. Les gaz utilisés pour l'isolation nécessitent une procédure d'élimination spéciale. Pour obtenir des renseignements sur les normes écologiques en matière de traitement des déchets, veuillez prendre contact avec les autorités locales.
- Conservez les éléments d'emballage hors de portée des enfants, car ils présentent un danger pour ces derniers.
- Un enfant pourrait s'étouffer s'il met sa tête dans un sac.



CONSEILS SUPPLÉMENTAIRES CONCERNANT L'UTILISATION

- En cas de coupure de courant, contactez le service clientèle de votre fournisseur d'électricité afin de connaître la durée du problème.
- La plupart des coupures de courant qui sont corrigées dans l'heure ou dans les deux heures qui suivent n'affectent pas les températures du réfrigérateur. Cependant, il est recommandé de limiter le nombre d'ouvertures de la porte pendant l'absence de courant.
- S'il est prévu que la coupure de courant dure plus de 24 heures, retirez et jetez tous les aliments surgelés.
- L'appareil pourrait ne pas fonctionner d'une manière régulière (possibilité de décongélation des aliments ou de hausse trop importante de la température à l'intérieur du compartiment d'aliments surgelés) lorsqu'il reste pendant une longue période en dessous des températures ambiantes pour lesquelles l'appareil de réfrigération a été conçu.
- En cas d'aliments particuliers, les maintenir dans le réfrigérateur pourrait avoir un effet nocif sur la préservation en raison de ses propriétés.
- Votre appareil est équipé de la fonction de dégivrage automatique, ce qui veut dire que vous n'avez pas besoin de le dégivrer manuellement. Cela sera fait automatiquement.
- L'augmentation de la température pendant le dégivrage est conforme aux normes ISO. Cependant, si vous souhaitez éviter toute augmentation excessive de la température des aliments surgelés pendant le dégivrage de l'appareil, emballez-les dans plusieurs couches de papier journal.
- Ne recongelez pas les aliments entièrement décongelés.

Conseils en matière d'économie d'énergie

- Installez l'appareil dans une pièce sèche et fraîche, correctement ventilée. Vérifiez qu'il n'est pas exposé à la lumière directe

du soleil et ne le placez jamais à proximité d'une source de chaleur (un radiateur par exemple).

- Il est conseillé de ne pas bloquer les ventilations et les grilles pour obtenir une meilleure efficacité énergétique.
- Laissez refroidir les aliments chauds avant de les placer à l'intérieur de l'appareil.
- Placez les aliments surgelés dans le réfrigérateur pour les décongeler. Ainsi, vous pouvez utiliser les basses températures des aliments surgelés pour refroidir les aliments du réfrigérateur.
- Ne laissez pas la porte de l'appareil ouverte longtemps lorsque vous placez ou retirez des aliments. Moins la porte reste ouverte, moins le givre s'accumulera dans le congélateur.
- Il est conseillé d'installer le réfrigérateur en laissant un espace à l'arrière et sur les côtés. Ceci vous permettra de réduire sa consommation d'énergie et ainsi vos factures.

CET APPAREIL EST DESTINÉ À ÊTRE UTILISÉ DANS LES APPLICATIONS DOMESTIQUES ET SIMILAIRES TELLES QUE

- zones de cuisine du personnel dans les magasins, bureaux et autres environnements de travail ;
- fermes et clients d'hôtels, motels et autres environnements de type résidentiel ;
- environnement de type « chambres d'hôtes » ;
- applications de restauration et collectives similaires

1. Avis d'application de la réglementation

1.1 Avis FCC



AVERTISSEMENT CONCERNANT LA FCC :

Tout changement ou modification, non expressément approuvé par la partie responsable de la conformité, peut annuler l'autorisation de l'utilisateur à utiliser cet équipement.

Contient un Module de transmetteur FCC ID : A3LSWL-B70F

Cet appareil est conforme à la section 15 des Règles de la FCC. Les deux conditions de fonctionnement suivantes sont requises :

- (1) Cet appareil ne doit pas provoquer d'interférence nocives et
- (2) Cet appareil doit accepter toute interférence reçue, même celles pouvant provoquer un fonctionnement indésirable.

Pour les produits disponibles sur les marchés des États-Unis et du Canada, seuls les canaux 1 à 11 peuvent être utilisés.

Vous ne pouvez pas sélectionner d'autres canaux.

DÉCLARATION CONCERNANT LA FCC :

Cet appareil a été testé et classé dans la catégorie d'un appareil numérique de classe B en accord avec la partie 15 des directives FCC. Ces limites sont conçues pour fournir une protection raisonnable contre les interférences nuisibles dans une installation domestique.

Cet appareil génère, utilise et émet de l'énergie de fréquences radio et peut, en cas d'installation ou d'utilisation non conforme aux instructions, engendrer des interférences nuisibles au niveau des communications radio. Cependant, il se peut que des interférences se produisent dans une installation particulière. En cas d'interférences avec la réception radiophonique ou télévisuelle, qui peuvent être vérifiées en mettant l'équipement hors, puis sous tension, l'utilisateur peut tenter de résoudre le problème de l'une des façons suivantes :

- Réorienter ou repositionner l'antenne de réception
- Augmenter l'espace entre l'équipement et le récepteur
- Branchez l'équipement sur une prise se trouvant sur un circuit différent de celui du récepteur.
- Consultez le fournisseur ou un technicien radiotélévision expérimenté pour obtenir de l'aide.

DÉCLARATION DE LA FCC SUR L'EXPOSITION AUX IRRADIATIONS :

Cet équipement répond aux limites de la FCC sur l'exposition aux rayonnements établies pour un environnement non-contrôlé. Cet équipement doit être installé et utilisé à une distance minimale de 8 pouces (20 cm) entre le radiateur et votre corps. Cet appareil et ses antennes ne doivent pas être co-localisées ou utilisées conjointement avec tout autre antenne ou transmetteur sauf en cas de conformité aux procédures FCC d'appareil multi-transmetteurs.

CONSERVEZ CE MANUEL D'UTILISATION

1. Avis d'application de la réglementation

1.2 Avis IC

Contient un IC de module émetteur : 649E - SWLB70F

Le terme « IC » précédant le numéro de certification/d'enregistrement signifie seulement que les spécifications techniques d'Industrie Canada ont été respectées. Les deux conditions de fonctionnement suivantes sont requises : (1) cet appareil ne doit pas provoquer d'interférence et (2) cet appareil doit accepter toute interférence reçue, même celles pouvant provoquer un fonctionnement indésirable.

Cet appareil numérique de classe B est conforme à l'ICES-003 (Canada).

Cet appareil numérique de la classe B est conforme à la norme NMB-003 du Canada.

Pour les produits disponibles sur les marchés des États-Unis et du Canada, seuls les canaux 1 à 11 peuvent être utilisés.

Vous ne pouvez pas sélectionner d'autres canaux.

DÉCLARATION D'IC QUANT À L'EXPOSITION AUX RAYONNEMENTS :

Cet équipement répond aux limites de l'IC RSS-102 sur l'exposition aux rayonnements établies pour un environnement non-contrôlé. Cet équipement doit être installé et utilisé à une distance minimale de 8 pouces (20 cm) entre le radiateur et votre corps. Cet appareil et ses antennes ne doivent pas être co-localisées ou utilisées conjointement avec tout autre antenne ou transmetteur sauf en cas de conformité aux procédures FCC d'appareil multi-transmetteurs.

CONSERVEZ CE MANUEL D'UTILISATION

Installation de votre réfrigérateur Side-by-Side

AVANT D'INSTALLER LE RÉFRIGÉRATEUR

Nous vous félicitons d'avoir choisi ce réfrigérateur Side-By-Side Samsung.
Nous espérons que vous apprécierez les fonctionnalités de pointe offertes par ce nouvel appareil.

Choix du meilleur emplacement pour le réfrigérateur

- Choisissez un emplacement disposant d'un accès facile à l'arrivée d'eau.
- Choisissez un emplacement non exposé à la lumière directe du soleil.
- Choisissez un emplacement avec une surface plane (ou quasiment).
- Sélectionnez un emplacement avec un espace suffisant permettant l'ouverture facile des portes du réfrigérateur.
- Ménagez suffisamment d'espace à droite, à gauche, à l'arrière et au-dessus de l'appareil, pour permettre la circulation de l'air.
- Choisissez un emplacement qui permette de déplacer facilement le réfrigérateur pour les opérations de maintenance ou de réparation.
- N'installez pas le réfrigérateur à un endroit où la température est supérieure à 110 °F (43 °C) ou inférieure à 50 °F (10 °C).

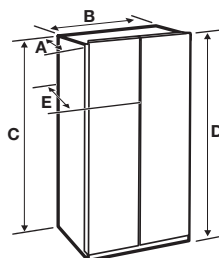

Modèle	RH29*	RH22*
Profondeur « A »	35 1/8" (893 mm)	28 2/8" (718 mm)
Largeur « B »	35 7/8" (912 mm)	35 7/8" (912 mm)
Hauteur « C »	68 1/2" (1 742 mm)	68 1/2" (1 742 mm)
Hauteur totale « D »	69 6/8" (1 774 mm)	69 6/8" (1 774 mm)
Profondeur « E »	35 2/8" (896 mm)	28 1/4" (721 mm)

INSTALLATION

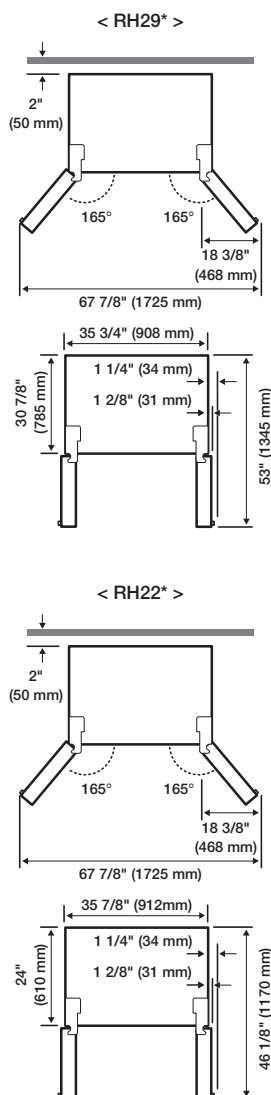

- Chaque mesure est basée sur les dimensions de conception du produit, donc elle peut varier en fonction de la méthode de mesure.

Déplacer le réfrigérateur

Afin de ne pas détériorer le sol, assurez-vous que les pieds avant de mise à niveau sont relevés (au-dessus du sol).

Reportez-vous au chapitre « Mise à niveau du réfrigérateur » du manuel (page 16).

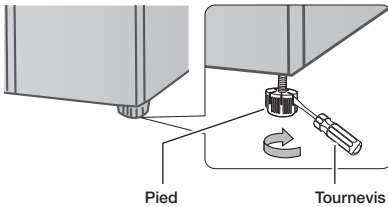

Sol

Pour une installation correcte, vous devez placer le réfrigérateur sur une surface plane et dure située au même niveau que le reste du sol.

Cette surface doit être suffisamment résistante pour supporter le poids d'un réfrigérateur plein.



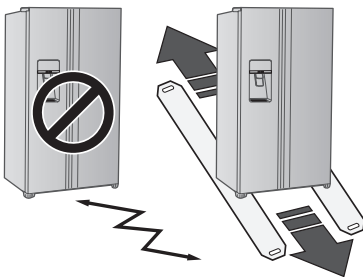

Afin de protéger la finition du sol, coupez un grand morceau de carton et placez-le sous le réfrigérateur, à l'endroit où vous travaillez.

Lors du déplacement du réfrigérateur, tirez-le et poussez-le droit vers l'avant ou vers l'arrière.

Ne le basculez pas d'un côté à l'autre.



Outils nécessaires (non fournis)

		
Tournevis cruciforme (+)	Tournevis à lame plate (-)	Clé à douille (13/32") (10 mm)
		
Clé hexagonale (3/16") (5 mm)		

RETIRER LES PORTES DU RÉFRIGÉRATEUR

Si votre entrée ne permet pas le passage facile du réfrigérateur, il est possible de retirer les portes.

Pour retirer les portes du réfrigérateur, suivez les étapes ci-dessous.

S'il n'est pas nécessaire de retirer les portes, passez à la section « Mise à niveau du réfrigérateur » en page 16.

1. RETIRER LE TUYAU D'ARRIVÉE D'EAU DU RÉFRIGÉRATEUR

1. Tirez les deux tuyaux d'eau situés dans la partie fixe vers l'avant.

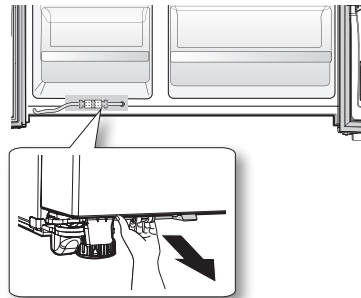

- Retirez les deux tuyaux d'eau (le blanc est pour l'eau et l'autre pour la glace) en appuyant sur le coupleur (1) et en dégageant le tuyau d'eau (2).

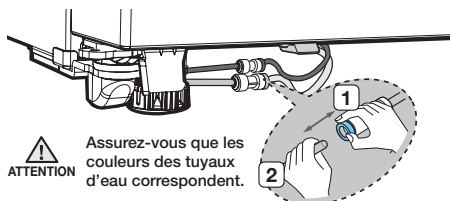

ATTENTION

Lors du raccordement des tuyaux d'alimentation, veillez à bien raccorder ensemble les tuyaux de la même couleur.

2. RETIRER LE CACHE DES CHARNIÈRES

- Débranchez le cordon d'alimentation et retirez les 3 vis du cache à l'aide d'un tournevis cruciforme (1).
Ouvrez ensuite la porte du réfrigérateur et tirez sur les crochets situés sur les côtés pour libérer le cache (2).
Soulevez le cache et tirez-le vers vous pour le retirer (3).
- Détachez le cache des charnières lorsque la porte est ouverte et refermez la porte une fois que le cache des charnières a été retiré.

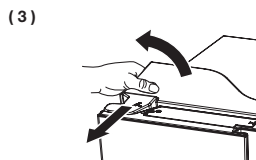
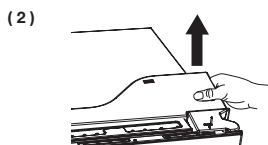
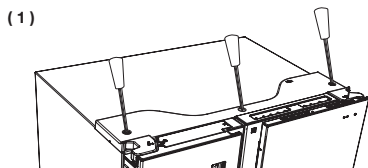

3. DÉMONTER LA PORTE DU CONGÉLATEUR

- Retirez le cache des charnières, puis débranchez le connecteur de câble électrique.

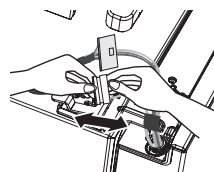

- Retournez le verrouillage (A) dans la direction 1, puis tirez-le dans la direction 2.

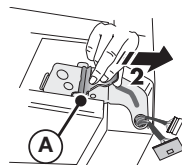
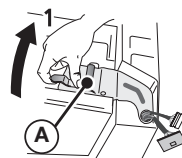

- Retirez la charnière (B).

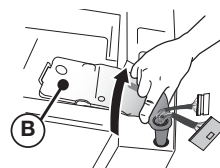

- Soulevez la porte et détachez-la du réfrigérateur.

⚠ ATTENTION

- Prenez garde à ne pas endommager les fils électriques lors de l'assemblage ou du démontage des portes.
- Assurez-vous que les portes ne tombent pas et ne soient endommagées lorsque vous les détachez du réfrigérateur.

4. DÉMONTER LA PORTE VITRINE DU COMPARTIMENT FROID

1. Désassemblez le connecteur à boîtier.

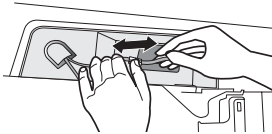

2. Démontez les trois vis de fixation sur la charnière supérieure de la vitrine.

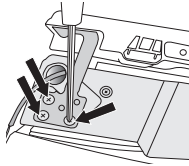

3. Retirez la porte vitrine.

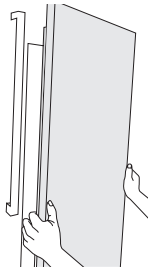

5. DÉMONTER LES PORTES DU RÉFRIGÉRATEUR

1. Poussez la charnière de fixation vers le haut et tirez-la vers vous pour la retirer.

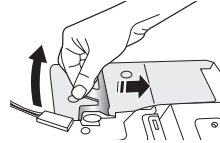

2. Désassemblez la charnière supérieure de l'avant de la porte.

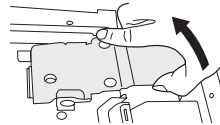

3. Retirez l'intégralité de la porte.

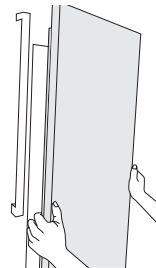

⚠ ATTENTION

Fixez le câble sur le crochet de la charnière pour empêcher d'endommager le câble lors du remontage.

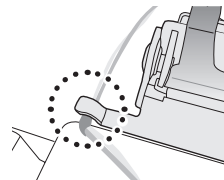

REMETTRE EN PLACE LES PORTES

Pour remettre en place les portes du réfrigérateur, suivez les étapes ci-dessous.

1. REMETTRE EN PLACE LA PORTE DU CONGÉLATEUR

⚠ ATTENTION

- Remettez en place la porte du congélateur avant celle du réfrigérateur.
- Avant de démarrer le réassemblage, assurez-vous que tous les connecteurs de câbles situés en bas de la porte du congélateur soient raccordés.

Remise en place de la porte du congélateur

1. Posez les portes sur les charnières situées au bas du réfrigérateur.



2. Insérez la charnière (**B**) dans la rainure de charnière du réfrigérateur, puis appuyez sur l'orifice de charnière de la porte.

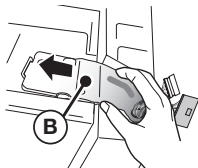

3. Insérez le verrouillage (**A**) dans le sens de la flèche (**1**), puis abaissez-le dans le sens de la flèche (**2**) pour le verrouiller.

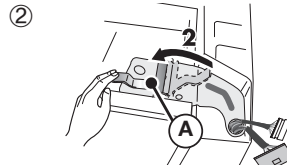
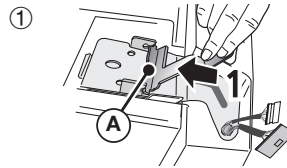

4. Accrochez le connecteur du câble électrique.

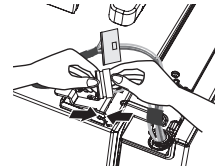

⚠ ATTENTION

L'écran peut ne pas fonctionner correctement si vous oubliez de brancher les câbles électriques lors de l'assemblage de la porte.

2. REMETTRE EN PLACE LA PORTE DU RÉFRIGÉRATEUR

Pour remettre en place la porte du RÉFRIGÉRATEUR, remontez les pièces dans l'ordre inverse.

3. REMETTRE EN PLACE LA PORTE VITRINE DU COMPARTIMENT FROID

Pour remettre en place la PORTE VITRINE DU COMPARTIMENT FROID, remontez les pièces dans l'ordre inverse.

4. REMETTRE EN PLACE LE CACHE DES CHARNIÈRES

1. Ouvrez les portes du réfrigérateur.
2. Posez le cache des charnières sur le dessus du réfrigérateur.
Fixez-le à l'aide des trois vis retirées précédemment en utilisant un tournevis cruciforme.

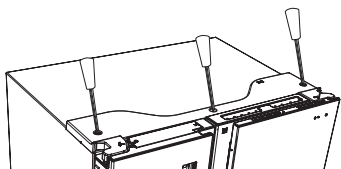

5. REMISE EN PLACE DU TUYAU D'ARRIVÉE D'EAU

1. Le tuyau d'eau doit être inséré jusqu'au centre du coupleur transparent afin d'éviter toute fuite d'eau au niveau du distributeur.
2. Insérez les deux brides dans l'emplacement prévu à cet effet et vérifiez que chaque bride maintient fermement le tuyau.

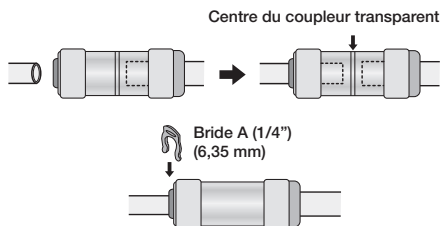

ATTENTION

Maintenez les brides hors de portée des enfants et assurez-vous que ces derniers ne jouent pas avec elles ou ne les mettent pas dans leur bouche.

MISE À NIVEAU DU RÉFRIGÉRATEUR ET RÉGLAGE DE LA HAUTEUR ET DE L'INTERVALLE DES PORTES

Mise à niveau du réfrigérateur

Si l'avant de l'appareil est légèrement plus haut que l'arrière, l'ouverture et la fermeture de la porte sont plus faciles.

Si le réfrigérateur est installé sur une surface irrégulière, il ne sera pas de niveau.

Si le côté congélateur est plus bas:

- Insérez un tournevis plat dans le dispositif de mise à niveau situé au bas de la partie arrière de la porte du congélateur et faites-le pivoter dans le sens de la flèche jusqu'à ce que le niveau soit correct.

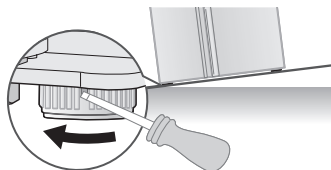

Si le côté réfrigérateur est plus bas :

- Insérez un tournevis plat dans le dispositif de mise à niveau situé au bas de la partie arrière de la porte du réfrigérateur et faites-le pivoter dans le sens de la flèche jusqu'à ce que le niveau soit correct.

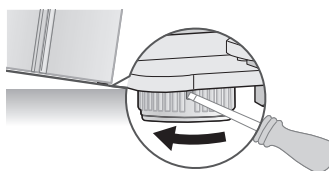

- ✎ • Élevez l'avant du réfrigérateur afin que les portes se ferment par elles-mêmes. Si vous réglez le dispositif de mise à niveau de manière à ce que l'arrière du réfrigérateur soit plus élevé que l'avant, il sera difficile d'ouvrir les portes.
- Si l'arrière du réfrigérateur n'est pas à niveau, placez un objet de taille appropriée (ex. : fine planche de bois ou carreau) au niveau du pied que vous souhaitez soulever et fixez-le à l'aide de ruban adhésif. Faites glisser le réfrigérateur jusqu'à son emplacement d'installation, en veillant à ce que le pied à régler repose sur le carreau ou le morceau de bois. Réglez ensuite le niveau des pieds avant.
- Lorsque vous poussez le réfrigérateur, faites attention à ne pas endommager le sol.

RÉGLAGE DE LA HAUTEUR DES PORTES

Si une porte est plus basse que l'autre :

- la hauteur de la porte peut être ajustée à l'aide des écrous de réglage situés au bas de chaque porte.
- Une porte réglée trop haute peut interférer avec le cache des charnières lorsqu'elle est ouverte ou fermée.

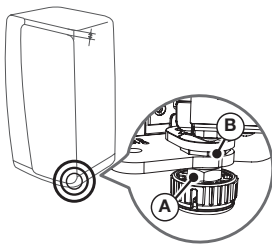

1. Ouvrez la porte à régler et desserrez l'écrou de serrage (**A**) situé en bas en le faisant pivoter dans le sens des aiguilles d'une montre (↻) à l'aide de la clé fournie avec le produit. (Soulevez la plus basse des deux portes en premier.)

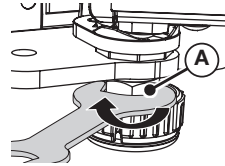

2. Réglez la hauteur de la porte en faisant pivoter l'écrou de réglage (**B**) dans le sens inverse des aiguilles d'une montre (↺) à l'aide de la clé fournie (Faites tourner la clé dans le sens inverse des aiguilles d'une montre (↺) pour rehausser la porte et dans le sens des aiguilles d'une montre (↻) pour l'abaisser.)
- Ouvrez la porte et effectuez les réglages à l'intérieur.

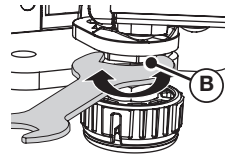

3. Une fois les portes à niveau, faites pivoter l'écrou de serrage (**A**) dans le sens inverse des aiguilles d'une montre (↺) pour le bloquer.

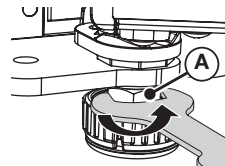

- ✎ Si vous effectuez le réglage avec le réfrigérateur vide, il est possible que son alignement soit de nouveau imparfait une fois les produits placés à l'intérieur. Si cela se produit, effectuez le réglage à nouveau.

RÉGLER L'INTERVALLE ENTRE LES PORTES

Si l'intervalles entre la porte du réfrigérateur et celle du congélateur est irrégulier :

- Utilisez le dispositif de réglage de l'intervalles situé en haut de la porte du réfrigérateur (côté droit).
- Une force excessive peut entraîner la rupture du boulon du dispositif de réglage.

1. Retirez le cache des charnières de la porte du réfrigérateur.
 - Détachez le cache des charnières lorsque la porte est ouverte et refermez la porte une fois que le cache des charnières a été retiré.

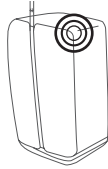

2. Réglez l'intervalles à l'aide d'une clé hexagonale de 4 mm (non fournie).

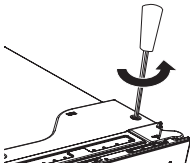

3. Faites tourner le boulon dans le sens des aiguilles d'une montre (↻) pour augmenter l'intervalles. Faites-le pivoter dans le sens inverse des aiguilles d'une montre (↺) pour réduire l'intervalles.

Effectuez le réglage jusqu'à ce que l'intervalles entre la porte du réfrigérateur et celle du congélateur soit régulier.

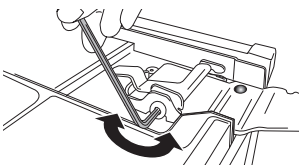

⚠ ATTENTION

Lorsque vous placez les câbles, veillez à ne pas arracher ou retirer leur revêtement.

RÉGLER L'INTERVALLE ENTRE LA PORTE DU RÉFRIGÉRATEUR ET LE CORPS DU RÉFRIGÉRATEUR

Si l'intervalles entre la porte du réfrigérateur et le réfrigérateur lui-même est irrégulier :

- Utilisez les dispositifs de réglage situés sur l'arête supérieure du réfrigérateur, à l'intérieur de chaque porte.

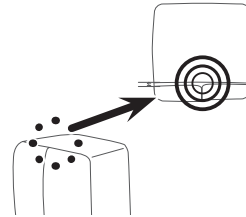

1. Ouvrez la porte où l'intervalles avec le réfrigérateur est le plus étroit, puis faites pivoter le dispositif de réglage dans le sens inverse des aiguilles d'une montre (↺) jusqu'à ce que l'intervalles soit régulier.

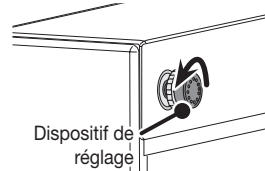

2. Une fois que l'intervalles entre la porte et le réfrigérateur a été réglé, faites pivoter l'écrou du dispositif de réglage dans le sens des aiguilles d'une montre (↻) pour verrouiller le dispositif de réglage.

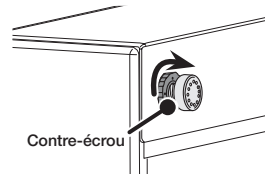

INSTALLER LE TUYAU DU DISTRIBUTEUR D'EAU

Le distributeur d'eau est l'une des fonctions très pratiques que vous offre votre nouveau réfrigérateur Samsung.

Afin de préserver votre santé, le filtre à eau Samsung supprime toutes les particules indésirables présentes dans l'eau.

Toutefois, il ne permet pas de stériliser ni de détruire les micro-organismes.

Pour cela, un purificateur d'eau est nécessaire.

L'alimentation en eau est également raccordée à la machine à glaçons.

Pour que la machine à glaçons puisse fonctionner correctement, la pression de l'eau doit être comprise entre 20 et 125 psi (138 et 862 kPa).

Si le réfrigérateur est installé dans une zone où la pression de l'eau est faible (inférieure à 20 psi), vous pouvez installer une pompe de charge pour compenser la faible pression.

Après avoir raccordé le tuyau d'eau, assurez-vous que le réservoir d'eau à l'intérieur du réfrigérateur est correctement rempli.

Pour cela, appuyez sur le levier du distributeur d'eau jusqu'à ce que l'eau s'écoule par le distributeur.



- Des kits d'installation de conduite d'eau sont disponibles auprès de votre revendeur moyennant un supplément. Il est recommandé d'utiliser un kit d'installation de conduite d'eau composé de tube en cuivre.
- La garantie associée au réfrigérateur Samsung ne couvre pas les dommages survenus pendant l'installation du tuyau d'arrivée d'eau. Nous vous recommandons fortement de faire appel à un plombier ou un installateur qualifié pour poser le tuyau d'arrivée d'eau.
- Dans cet appareil, ne stockez aucune substance explosive telle que des aérosols avec un propulseur inflammable.

Branchement sur le tuyau d'arrivée d'eau

1. Tout d'abord, fermez l'arrivée d'eau principale et éteignez la machine à glaçons.



Le réfrigérateur ne doit PAS être branché à ce stade.

2. Localisez l'arrivée d'eau potable à laquelle relier l'appareil.
3. Installez le collier de fixation puis le robinet de sectionnement.
4. Raccordez le kit d'installation de conduite d'eau au robinet de sectionnement.

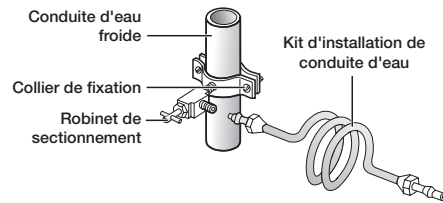

Raccordement du tuyau d'arrivée d'eau au réfrigérateur

Vous devez vous munir de plusieurs accessoires pour effectuer ce raccordement. Ces accessoires sont en vente sous forme de kit dans votre quincaillerie locale.

Utilisation d'un tube en cuivre	Utilisation d'un tube en plastique
<ul style="list-style-type: none"> • Tube en cuivre 1/4" • Écrou de serrage 1/4" (x1) • Bague (x2) 	<ul style="list-style-type: none"> • Tube en plastique 1/4" → Extrémité moulée (en forme de poire) • Écrou de serrage 1/4" (x1)

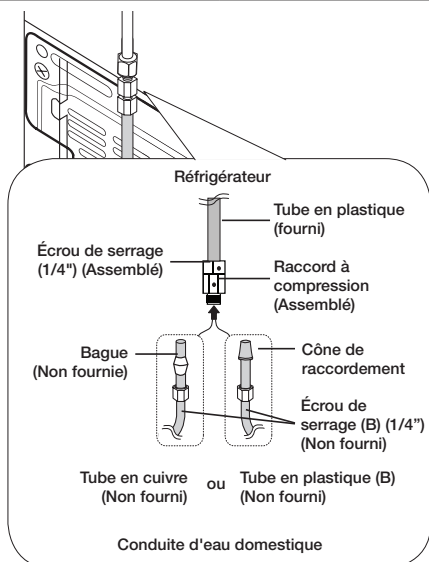

1. Reliez la conduite d'eau domestique au raccord à compression assemblé.
 - Si vous utilisez un tube en cuivre, faites glisser l'écrou de serrage (**B**) (non fourni) et la bague (non fournie) sur le tube en cuivre (non fourni) comme illustré.
 - Si vous utilisez un tube en plastique (**B**), insérez l'extrémité moulée (cône en forme de poire) du tube en plastique (**B**) dans le raccord à compression.

ATTENTION

N'installez pas le tube de plastique (**B**) sans l'extrémité moulée (en forme de poire).

2. Serrez l'écrou de serrage (**B**) sur le raccord à compression. Prenez garde toutefois à ne pas trop le serrer (**B**).
3. Ouvrez l'arrivée d'eau et vérifiez l'absence de fuite à l'intérieur du réfrigérateur, autour du filtre à eau et au niveau de tous les raccords. Si vous détectez des gouttes d'eau ou une fuite, fermez l'arrivée d'eau principale. Si les fuites sont dans les zones de raccords, vérifiez-les et serrez-les si nécessaire. Si les fuites sont à l'intérieur du réfrigérateur, vérifiez le filtre à eau et confirmez qu'il est en position verrouillée. Ouvrez l'arrivée d'eau et vérifiez à nouveau qu'il n'y a plus de fuite.
4. Branchez le réfrigérateur.
5. Laissez s'écouler 1 gallons d'eau à travers le filtre avant de consommer ou d'utiliser l'eau du réfrigérateur (soit environ 6 minutes). Cela permet de nettoyer le système d'arrivée d'eau et de faire sortir les bulles d'air des tuyaux.

Pour ce faire, appuyez sur le bouton Water (Eau), puis accolez un grand verre ou une tasse contre le levier et poussez dessus. Laissez le récipient se remplir et videz l'eau dans l'évier de la cuisine. Répétez ensuite l'opération plusieurs fois.



Il peut s'avérer nécessaire de laisser l'eau s'écouler plus longtemps selon les installations.

6. Ouvrez la porte du réfrigérateur et vérifiez que le filtre à eau ne fuit pas.
 - Après avoir allumé le réfrigérateur, patientez 1 à 2 jours avant de vous servir de la machine à glaçons. Pendant cette période, jetez les 1 ou 2 premiers bacs de glace afin d'évacuer toutes les impuretés de la conduite d'eau.
 - Raccordez le tuyau d'eau à une source d'eau potable uniquement.
 - Si vous devez réparer ou démonter le tuyau d'eau, coupez environ 1/4" du tube en plastique afin d'assurer un raccordement sûr et étanche.
 - Vous pouvez rapidement tester l'arrivée d'eau à l'aide d'un gobelet. Dans des conditions normales, le distributeur d'eau remplit un gobelet de 5,75 oz (170 cm³) en environ 10 secondes.

RÉGLAGE DU RÉFRIGÉRATEUR

Maintenant que votre nouveau réfrigérateur est installé, réglez-le et profitez de toutes les fonctionnalités offertes.

Votre appareil doit être complètement opérationnel une fois les étapes suivantes effectuées.

1. Assurez-vous que votre réfrigérateur est placé dans un endroit approprié avec suffisamment d'espace entre lui et le mur. Reportez-vous aux consignes d'installation fournies.
2. Une fois le réfrigérateur branché, assurez-vous que l'éclairage intérieur s'allume à l'ouverture des portes.
3. Réglez le système de contrôle de la température sur la température la plus basse et attendez une heure.
Le congélateur doit être légèrement réfrigéré et le moteur doit tourner doucement.
Réglez ensuite les températures que vous souhaitez pour le réfrigérateur et le congélateur.
4. Après la mise sous tension du réfrigérateur, plusieurs heures sont nécessaires pour atteindre la température appropriée.
Une fois la température suffisamment basse, vous pouvez conserver des aliments et des boissons dans le réfrigérateur.
5. Une fois que l'installation est terminée, appuyez sur le levier du distributeur pour vérifier si l'eau ou la glace s'écoule correctement.
6. Assurez-vous que l'avant du réfrigérateur est plus haut de 0,6 degrés que l'arrière.



Si de la condensation ou des gouttes d'eau apparaissent sur les deux côtés de la partie centrale de la porte du réfrigérateur, désactivez le mode Energy Saver (Économiseur d'énergie) après avoir retiré la condensation.

(Reportez-vous aux explications sur le bouton Energy Saver (Économiseur d'énergie) indiquées dans la section « Utilisation du panneau de commande » à la page 22.)

Fonctionnement du réfrigérateur Side-by-Side SAMSUNG

PANNEAU DE COMMANDE

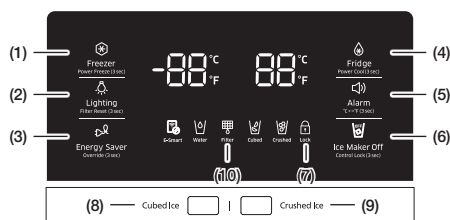

(1) Freezer/Power Freeze (3sec) (Congélateur/Congélation rapide (3 s))

Le bouton Freezer (Congélateur) a deux utilisations :

- Régler le congélateur à la température souhaitée.
 - Activer et désactiver la fonction de Congélation rapide.
1. Appuyez sur le bouton Freezer (Congélateur) pour régler la température du congélateur. Vous pouvez régler la température entre 5 °F (-15 °C) et -8 °F (-23 °C).



2. Fonction de Congélation rapide
Appuyez sur ce bouton pendant 3 secondes pour accélérer le temps de congélation des produits contenus dans le congélateur.

Cela peut être utile lorsque vous avez besoin de congeler rapidement des aliments qui gâtent facilement ou en cas de surchauffe du congélateur. (Par exemple, si la porte est restée ouverte). Lorsque vous utilisez cette fonction, la consommation énergétique du réfrigérateur augmente.

N'oubliez pas de la désactiver lorsqu'elle n'est plus nécessaire et de revenir à la température d'origine. Si vous devez congeler de grandes quantités d'aliments, activez la fonction Power Freeze (Congélation rapide) au moins 20 heures avant de placer les aliments dans le congélateur.

(2) Lighting / Filter Reset (3sec) (Éclairage/Réinitialisation du filtre (3 s))

Le bouton Lighting (Éclairage) a deux utilisations :

- Allumer et éteindre l'éclairage du distributeur
- Remettre l'indicateur de durée de vie du filtre à eau à zéro

1. Fonction Éclairage

Le bouton Lighting (Éclairage) permet d'allumer la DEL du distributeur en mode d'éclairage continu afin qu'elle soit continuellement allumée. Le bouton s'allume également. Si vous souhaitez que la lumière du distributeur s'allume uniquement lorsqu'il est en cours d'utilisation, appuyez sur le bouton Lighting (Éclairage) pour désactiver le mode d'éclairage continu.



2. Fonction Filter Reset (3sec) (Réinitialisation du filtre (3 s))

Après avoir remplacé le filtre à eau, appuyez sur ce bouton pendant 3 secondes pour réinitialiser le voyant de durée de vie du filtre.

Lorsque vous réinitialisez le voyant de durée de vie du filtre, l'icône Filter (Filtre) située sur le panneau de commande s'éteint.

L'icône Filter (Filtre) devient rouge lorsque le moment est venu de remplacer le filtre. Reportez-vous en page 25 pour obtenir plus d'informations.

**(3) Energy Saver / Override (3sec)
(Économiseur d'énergie / Override (3 s))**



Ce bouton permet d'activer ou de désactiver le mode Energy Saver (Économiseur d'énergie).
Lorsque ce mode est activé, l'icône correspondante s'allume.
Lorsque ce mode est désactivé, l'icône correspondante est éteinte.
Le mode Energy Saver (Économiseur d'énergie) s'active automatiquement lorsque le réfrigérateur est sous tension.
Si de la condensation ou des gouttes d'eau apparaissent sur les portes, désactivez le mode Energy Saver (Économiseur d'énergie).
Override (Override) : appuyez sur le bouton Energy Saver / Override (3sec) (Économiseur d'énergie / Override (3 s)) pour activer la fonction Override (Override).
Lorsque la fonction Override (Override) est activée, le réfrigérateur ignore le signal SMART GRID (Réponse à la demande).
Reportez-vous à la page 27 pour obtenir plus de détails.

**(5) Alarm / °C↔°F (3sec)
(Alarme/°C↔°F (3 s))**



Le bouton Alarm (Alarme) a deux utilisations :

- Activer et désactiver le signal d'alarme d'ouverture des portes
- Commuter les unités de température entre °C et °F.

1. Signal d'alarme d'ouverture des portes
Si le signal d'alarme est activé, un signal sonore retentit dès que l'une des portes reste ouverte plus de deux minutes.
Il s'arrête dès que la porte est refermée.
Cette fonction est activée par défaut en usine.
Pour désactiver cette fonction, appuyez puis relâchez le bouton Alarm (Alarme).
Pour la réactiver, procédez de même.
L'icône est allumée lorsque la fonction est activée.
Lorsque la fonction Door Alarm (Alarme de la porte) est activée et que le son de l'alarme se déclenche, l'icône Door Alarm (Alarme de la porte) clignote alors que l'alarme sonne.

2. Commuter les unités de température entre °C et °F.
Appuyez sur ce bouton pendant 3 secondes pour sélectionner l'affichage de la température que vous souhaitez.
À chaque pression et maintien du bouton, les modes de température °C ou °F alternent et l'icône °C ou °F s'allume, indiquant ainsi votre sélection.

**(4) Fridge / Power Cool (3sec)
(Réfrigérateur/Refroidissement rapide (3 s))**



Le bouton Fridge (Réfrigérateur) a deux utilisations :

- Régler le réfrigérateur à la température souhaitée.
- Activer et désactiver la fonction de refroidissement rapide.

1. Appuyez sur le bouton Fridge (Réfrigérateur) pour régler la température du réfrigérateur.
Vous pouvez régler la température entre 34 °F (1 °C) et 44 °F (7 °C).

2. Fonction de refroidissement rapide
Appuyez sur ce bouton pendant 3 secondes pour accélérer le temps de réfrigération des produits.
Cette fonction permet de refroidir rapidement des aliments qui gâtent facilement ou de faire baisser rapidement la température du réfrigérateur en cas de surchauffe.
(Par exemple, si la porte est restée ouverte).

(6) Ice Maker Off (Arrêt machine à glaçons)

Le bouton Ice Maker Off (Arrêt machine à glaçons) a deux utilisations :

- Activer et désactiver la machine à glaçons
- Activer et désactiver la fonction Control Lock (Verrouillage de commande).
- Veuillez noter que le mode « Arrêt de la machine à glace » (Ice Off ou Ice Maker Off) sera désactivé si vous appuyez et maintenez le levier de glace pendant plus de cinq secondes.

1. Fonction Ice Maker Off (Arrêt machine à glaçons)

Appuyez sur le bouton Ice Maker Off (Arrêt machine à glaçons) si vous ne souhaitez pas fabriquer plus de glace.

2. Fonction Control Lock (Verrouillage de commande)

Appuyez sur ce bouton pendant 3 secondes pour verrouiller l'affichage et les boutons du distributeur. Les boutons ne peuvent alors plus être utilisés.

Lorsque la fonction Control Lock (Verrouillage de commande) est activée, le réfrigérateur ne distribue pas de glace ni d'eau, même si vous poussez le levier du distributeur.

L'icône Control Lock (Verrouillage de commande) s'allume pour indiquer que la fonction de verrouillage est activée.

Appuyez dessus pendant 3 secondes pour la désactiver. Si la fonction de machine à glaçons est ACTIVÉE alors que le tuyau d'eau n'est pas raccordé, la vanne d'eau située à l'arrière de l'appareil sera bruyante. Appuyez sur le bouton Ice Maker Off (Control Lock (3sec)) (Arrêt machine à glaçons (Verrouillage de commande (3 s)) pendant moins de 3 secondes jusqu'à ce que le voyant Ice Off (Désactivation glace) () s'allume.

Désactivation de l'affichage

Pour économiser l'énergie, l'affichage du panneau s'éteint automatiquement sous les conditions suivantes : lorsqu'aucun bouton n'est actionné, qu'aucune porte n'est ouverte ou qu'aucun levier de distributeur n'a été poussé pendant un temps donné. En revanche, l'icône correspondant à votre sélection (glaçons ou glace pilée) reste allumée. Lorsque vous appuyez sur un bouton, ouvrez une porte, ou poussez un levier de distributeur, l'affichage du panneau s'allume à nouveau. Tous les boutons de fonction, exceptés les boutons Water (Eau) et Cubed / Crushed Ice

(Glaçons/Glace pilée) sont alors opérationnels une fois que vous avez retiré votre doigt du bouton sur lequel vous aviez appuyé.

(7) Icône Control Lock (Verrouillage de commande)

Si vous appuyez sur le bouton Ice Maker Off/Control Lock (Arrêt machine à glaçons/

Verrouillage de commande) ( (Ice Maker Off) pendant 3 secondes, cette icône s'allume et la fonction Control Lock (Verrouillage de commande) est activée.

Lorsque l'icône Control Lock (Verrouillage de commande) est allumée, tous les boutons du panneau, y compris le bouton Ice (Glace) ainsi que les distributeurs sont verrouillés et désactivés.

Pour désactiver la fonction Control Lock (Verrouillage de commande), appuyez sur le bouton Ice Maker Off/Control Lock (Arrêt machine à glaçons/Verrouillage de commande) ( (Ice Maker Off) pendant 3 secondes.



Eau



Water

Le voyant est supposé s'allumer en continu étant donné qu'il indique que l'eau peut s'écouler correctement.

(8) Cubed Ice (Glaçons)

(9) Crushed Ice (Glace pilée)

Appuyez sur le bouton Cubed Ice (Glaçons) pour obtenir des glaçons ou sur le bouton Crushed Ice (Glace pilée) pour obtenir de la glace pilée.

À chaque pression sur le bouton, le mode alterne entre glaçons et glace pilée et l'icône correspondante Cubed ou Crushed ice (Glaçons ou Glace pilée) s'allume, indiquant le choix effectué.

Si vous n'avez pas besoin de glace, désactivez la fonction afin de réduire la consommation d'eau et d'énergie (Voir Ice Maker Off (Arrêt machine à glaçons) ci-dessous).



Cubed
(Glaçons)



Crushed
(Glace
pilée)

(10) Icône Filter (Filtre)

Usure du filtre à eau

Cette icône s'allume lorsque vous devez remplacer le filtre, généralement après que le réfrigérateur a délivré 300 gallons d'eau environ (après environ 6 mois).

Lorsque vous ouvrez ou fermez la porte, le voyant clignote rouge pendant quelques secondes.

Après avoir installé le filtre à eau neuf, réinitialisez l'indicateur du filtre en appuyant durant 3 secondes sur le bouton Filter Reset (Réinitialiser filtre).



- Si l'eau ne s'écoule pas ou s'écoule très lentement, vous devez changer le filtre à eau car cela signifie qu'il est obstrué.
- L'eau de certaines régions est fortement calcaire, ce qui peut expliquer que le filtre à eau s'obstrue plus rapidement. Si tel est le cas dans votre région, vous devrez changer le filtre plus souvent que tous les six mois.

Mode Cooling Off (Sans refroidissement)

Le mode Cooling Off (sans refroidissement) (également appelé mode Démo) est destiné aux vendeurs qui mettent les réfrigérateurs en démonstration dans leur magasin.

En mode Cooling Off (sans refroidissement), seuls le moteur du ventilateur et les voyants du réfrigérateur fonctionnent ; les compresseurs du réfrigérateur et du congélateur sont désactivés et ne produisent donc pas de froid.

Pour activer le mode Cooling Off (Sans refroidissement), appuyez sur les boutons Freezer (Congélateur), Lighting (Éclairage) et Fridge (Réfrigérateur) pendant 5 secondes en fonctionnement normal.

Le réfrigérateur émet un signal sonore et le message OFF clignote sur l'écran de la température.

Pour annuler le mode Cooling Off (Sans refroidissement), appuyez à nouveau sur les boutons Freezer (Congélateur), Lighting (Éclairage) et Fridge (Réfrigérateur) pendant 5 secondes.



⚠ ATTENTION

Si votre réfrigérateur semble fonctionner, mais qu'il ne refroidit pas et que les voyants de température du congélateur et du réfrigérateur sont animés, le réfrigérateur est en mode Cooling Off (Sans refroidissement).

Pour annuler le mode Cooling Off (Sans refroidissement), suivez les instructions ci-dessus.

E-Smart

L'icône E-Smart vous permet de vérifier l'état de la connexion AP du réfrigérateur (connexion réseau).

- Lorsqu'il est connecté au réseau AP : L'icône E-Smart est allumée.
- Lorsqu'il n'est pas connecté au réseau AP : L'icône E-Smart est éteinte.

Caractéristiques du réfrigérateur E-SMART

Pour obtenir le meilleur de votre réfrigérateur E-Smart.

Connexion au réseau

Pour utiliser les fonctions Smart Grid (Réponse à la demande) et E-Smart du réfrigérateur, les dispositifs et applications suivants sont nécessaires.

- Dispositifs : 1) un routeur sans fil, 2) le réfrigérateur Samsung E-Smart, 3) un smartphone (de préférence : Galaxy S4, Galaxy Note3 / Android OS Jelly Bean)
- Applications : 1) l'application « Samsung E-Smart » sur Google Play Store ou Samsung Apps.

Vous devez également :

- Connectez le réfrigérateur et le smartphone au même réseau Wi-Fi de votre habitation.
- Installez et lancez l'application Samsung E-Smart sur votre smartphone.

Pour utiliser la fonction Smart Grid (Réponse à la demande), vous devez souscrire au service auprès de votre compagnie d'électricité.

Celle-ci doit disposer d'un système de gestion de l'énergie (EMS, Energy Management System) prenant en charge les profils SEP (Smart Energy profile).

Téléchargement de l'application E-Smart et connexion du réfrigérateur sur votre réseau

1. Sur votre smartphone, connectez-vous à l'App Store (ex. : Google Play, etc.).
2. Recherchez l'application à l'aide du mot-clé « Samsung E-Smart Ref. ».
3. Téléchargez l'application et installez-la sur votre téléphone.
4. Lancez l'application.
L'écran de la configuration réseau apparaît.
5. Configurez les informations AP (SSID, Mot de passe, etc.) sur l'écran de l'application.
6. Configurez les réglages du réseau en suivant les instructions de l'application.
7. Sur le réfrigérateur, appuyez simultanément sur les boutons Fridge (Réfrigérateur) et Energy Saver (Économie d'énergie) et maintenez-les pendant 3 secondes.

Le réfrigérateur entre en mode AP.

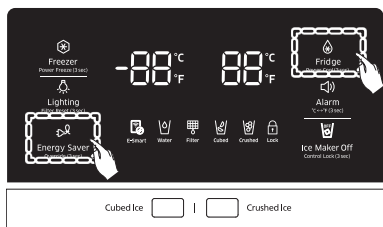

8. Lorsque vous avez correctement terminé les réglages du réseau, l'application affiche l'écran d'accueil.

- Vérifiez que les périphériques Internet (AP, smartphone) fonctionnent correctement avant de configurer les réglages réseau.
- Ce réfrigérateur prend en charge les protocoles IEEE 802.11 a/b/g/n.
Samsung Electronics recommande le protocole IEEE 802.11n.
- Pour connecter le réfrigérateur à un réseau sans fil, vous devez le connecter à l'AP (routeur ou modem).
Si l'AP prend en charge le protocole DHCP, vous pouvez connecter le réfrigérateur à Internet à l'aide de ce protocole ou d'une adresse IP fixe.
- Réglez le canal de l'AP sur un canal qui n'est pas utilisé actuellement.
Si le canal réglé pour l'AP est en cours d'utilisation par un autre périphérique dans le

voisinage, cela peut générer des interférences.

- La plupart des réseaux sans fil vous permettent de configurer les réglages de sécurité du réseau.
Si votre réseau comporte un mot de passe de sécurité, vous devez l'entrer pour vous connecter au réseau.
- Le réfrigérateur prend en charge les modes de sécurité sans fil et les types de cryptage suivants :
 - Mode de sécurité : WEP, WPAPSK, WPA2PSK
 - Type de cryptage : WEP, TKIP, AES (WPA2PSK et AES sont recommandés.)
- L'application prend uniquement en charge la commande intérieure.
- L'application Samsung E-Smart Ref. est optimisée pour les smartphones Samsung Electronics (Galaxy S4, Galaxy Note 3).
Pour les autres smartphones, certaines fonctions peuvent fonctionner différemment.
- Les canaux sans fil pris en charge vont de 1 à 11.

Mode d'affichage de l'adresse MAC

Cette fonction affiche l'adresse MAC du module Wi-Fi sur le réfrigérateur pendant une minute.

1. Appuyez simultanément sur les boutons Freezer (Congélateur) et Energy Saver (Économiseur d'énergie) pendant 3 secondes.

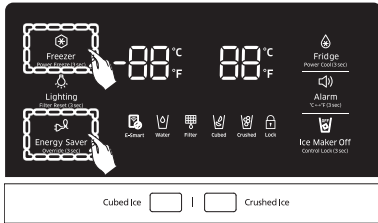

2. Un signal sonore retentit. Quatre des douze adresses Mac du module Wi-Fi sont alternativement affichées sur les écrans de la température du congélateur et du réfrigérateur pendant 1 minute.
Par exemple, si l'adresse MAC du module Wi-Fi est « 11-22-33-44-55-66 », l'adresse MAC s'affiche ainsi : « 11 22 » → « 33 44 » → « 55 66 » → ---- → « 11 22 » pendant 1 minute.

3. Après 1 minute, un signal sonore retentit à nouveau et l'écran revient à la normale.



Si les adresses Mac ne sont pas disponibles ou s'il n'existe pas de module Wi-Fi, '----' est affiché sur les écrans de température du congélateur et du réfrigérateur.

Fonction SMART GRID (Réponse à la demande)

Lorsque le réfrigérateur fonctionne en mode SMART GRID (Réponse à la demande), la fonction E-Smart du réfrigérateur permet de contrôler la consommation d'énergie ou de repousser le départ de certaines fonctions pour des raisons économiques (heures pleines).



Vous pouvez désactiver la fonction SMART GRID (Réponse à la demande) à tout moment. (En utilisant la fonction Override On/Off (Activation/désactivation Override))



Pour utiliser la fonction SMART GRID (Réponse à la demande), vous devez être en possession d'un contrat séparé de la part de votre fournisseur d'énergie électrique.

Utilisation de la fonction SMART GRID (Réponse à la demande)

Cette fonctionnalité surveille les informations de prix et de demande d'énergie de votre fournisseur et envoie des notifications au réfrigérateur pour effectuer les tâches fortement consommatrices en énergie pendant les périodes creuses où les coûts et la demande d'électricité sont plus faibles.

Si le réfrigérateur reçoit un signal de commande de la part de votre fournisseur d'énergie, le réfrigérateur affichera les niveaux DAL (L3) ~ TALR (L4) et commandera la consommation en accord avec ce niveau.

[Condition d'exception] Les signaux des commandes DAL et TALR d'un fournisseur d'énergie fonctionnent tant que la performance du produit est maintenue.

Si le réfrigérateur reçoit le signal SMART GRID (Réponse à la demande) (DAL ou TALR), le réfrigérateur fonctionnera en mode Charge différée de l'appareil (Affichage : L3) ou Réduction temporaire de la charge de l'appareil (Affichage : L4).

- Charge différée de l'appareil (L3) : Le réfrigérateur répond à un signal DAL en fournissant une réduction modérée de charge pendant la durée réglée. Cette fonction commande les options qui consomment beaucoup d'énergie, comme le réglage du système de refroidissement, l'exécution du cycle de dégivrage et la fabrication de la glace.
- Lorsque le réfrigérateur fonctionne en mode DAL (L3), « L3 » est affiché sur l'écran du réfrigérateur.
- Le mode DAL est désactivé automatiquement à la fin de la durée de réception (4,5 heures maximum), ou lorsque la touche Override est pressée.
- Réduction temporaire de la charge de l'appareil (L4) : Le réfrigérateur répond à un signal TALR en fournissant une réduction de charge agressive pendant une courte période. Cette fonction réduit la consommation d'énergie en arrêtant le compresseur et en contrôlant les fonctions qui consomment beaucoup d'énergie, comme le cycle de dégivrage et le système de fabrication de la glace.
- Lorsque le réfrigérateur fonctionne en mode TALR (L4), « L4 » est affiché sur l'écran du réfrigérateur.
- Le mode TALR (L4) est automatiquement désactivé à la fin de la durée de réception (15 minutes maximum) ou lorsque la touche Override est pressée. Le mode est immédiatement désactivé et le réfrigérateur revient à l'état normal lorsque la porte est ouverte ou fermée, ou lorsque le distributeur est utilisé.

Mode Override

Lorsque vous souhaitez que le réfrigérateur ignore le signal SMART GRID (Réponse à la demande) de votre fournisseur d'énergie, vous pouvez activer le mode OVERRIDE.

Lorsque vous activez le mode OVERRIDE, le réfrigérateur ignore le signal SMART GRID (Réponse à la demande) et ne sera pas commandé par votre fournisseur d'énergie.

Activation et désactivation du mode Override

1. Maintenez appuyé le bouton [Energy Saver] (Économiseur d'énergie) pendant 3 secondes.

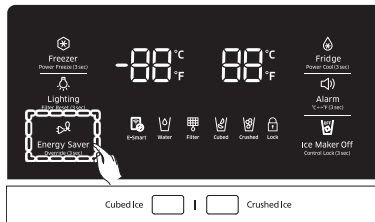

2. Un vibreur retentit et « Or » et « on » sont affichés sur les écrans de la température du congélateur et du réfrigérateur pendant 5 secondes.
3. Si le réfrigérateur reçoit un signal SMART GRID (Réponse à la demande) de votre fournisseur d'énergie, « Or » s'affiche sur l'écran de la température du congélateur.
4. Pour désactiver le mode OVERRIDE, maintenez appuyé le bouton [Energy Saver] (Économiseur d'énergie) pendant 3 secondes.

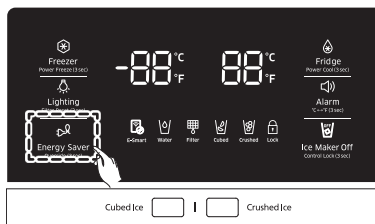

5. Un vibreur retentit et « Or » et « on » sont affichés sur les écrans de la température du congélateur et du réfrigérateur pendant 5 secondes.



Vous pouvez également activer ou désactiver le mode OVERRIDE en utilisant l'application Samsung E-Smart.

Utilisation de la fonction E-SMART

La fonction E-SMART vous permet de contrôler et surveiller votre réfrigérateur E-Smart à distance autant que vous le souhaitez.



- Pour utiliser les fonctions du réfrigérateur E-SMART, vous devez tout d'abord installer l'application Samsung E-Smart.
- L'application prend uniquement en charge la commande intérieure.

Fonctions E-Smart

1. Etats opérationnels, réglages utilisateur & messages
 - Vous pouvez visualiser les réglages de température du congélateur et du réfrigérateur.
 - Vous avez la possibilité d'activer une alarme qui se déclenche lorsque la porte du congélateur ou du réfrigérateur reste ouverte pendant plus de 2 minutes.

L'indicateur de l'alarme signalant l'ouverture de la porte apparaît sur la barre d'état, en haut de l'écran de votre téléphone mobile.

- Vous pouvez vérifier les états DR et Override.
 - Vous pouvez vérifier l'état du fonctionnement de la machine à glaçons dans le congélateur.
2. Gestion à distance
 - Réglage de la congélation rapide : Vous pouvez activer à distance la fonction Power Freeze (Congélation rapide).
 - Réglage du refroidissement rapide : Vous pouvez activer à distance la fonction Power Cool (Refroidissement rapide).
 - Réglage Activation/désactivation glace : Vous pouvez régler à distance la fonction Ice On/Off (Activation/Désactivation glace).
 3. Rapport de consommation d'énergie
 - Il indique la consommation cumulée. Les données de la consommation sont mises à jour toutes les 10 minutes.



Le rapport de consommation d'énergie peut différer selon les spécifications de consommation de l'appareil en fonction de l'environnement de fonctionnement et des aliments stockés.

4. Capacité de dégivrage différé.
 - La fonction de Delay Defrost Capability (Capacité de dégivrage différé) permet

d'économiser de l'énergie en repoussant l'opération de dégivrage à une heure spécifiée par l'utilisateur.

Il vous suffit de configurer l'heure pour que cette fonction vous permette d'économiser de l'énergie pendant la période spécifiée selon un cycle de 24 heures.

Si aucune heure n'est spécifiée, la fonction choisit celle réglée par défaut.

Réglages par défaut de l'heure :

- de 6 h à 10 h : du 1er novembre au 30 avril
- de 15 h à 19 h : du 1er mai au 31 octobre

Pour changer le réglage de l'heure de la Capacité de dégivrage différé

Vous pouvez modifier le réglage de l'heure de la fonction Delay Defrost Capability (Capacité de dégivrage différé) dans l'application.

Disposition pour l'accès ouvert aux Demandes du produit connecté

1. SGIP Open Standards (Smart Energy Profile 2.0 <http://www.csep.org/>)
 - Rapport de consommation d'énergie
 - Réponse à la demande
2. Samsung OPEN API
 - États opérationnels, réglages utilisateur & messages
 - État de la machine à glaçons : GET /external/icestatus?icegetstatus=opt (concernant la consommation d'énergie du produit 1)
 - Signal d'alarme Porte ouverte : GET /devices/0/Door?type=opt (concernant la consommation d'énergie du produit 2)
 - État DR : GET /external/drlc?drgetstatus=opt
 - Capacité de dégivrage différé.
 - Réglage de la planification du dégivrage différé : POST /devices/0/defrost/addSchedule
 - Obtention de la planification du dégivrage différé : GET /devices/0/defrost/getSchedule
 - Suppression de la planification du dégivrage différé : POST /devices/0/defrost/delSchedule
 - Activation/désactivation du dégivrage différé : PUT /devices/0/defrost/delayevent

PIÈCES ET CARACTÉRISTIQUES

Cette page permet de vous familiariser avec les pièces et caractéristiques du réfrigérateur.
(Cette image peut varier en fonction du modèle.)

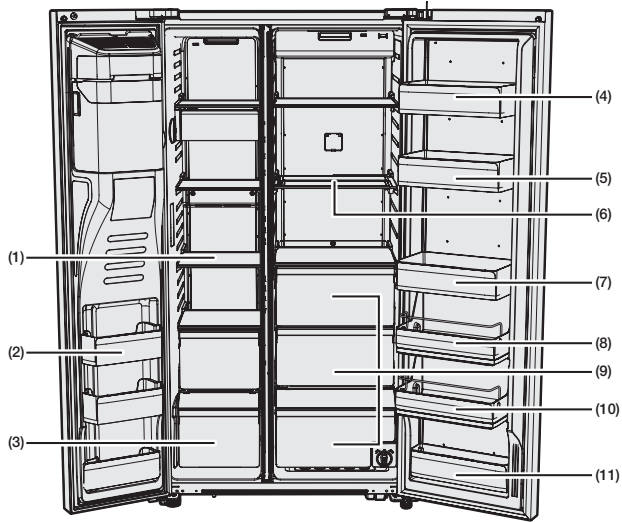

RH22*

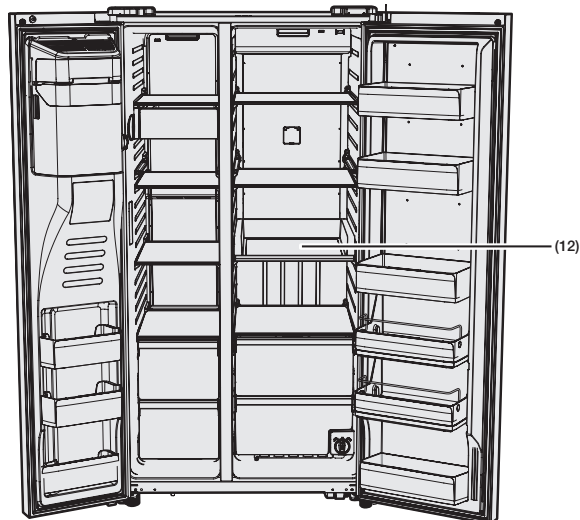

RH29*



Pour un meilleur rendement énergétique, laissez les étagères, les tiroirs et les paniers dans leur position d'origine, comme indiqué sur les illustrations ci-dessus.

(1) Clayettes du congélateur

Permettent de stocker de la viande, du poisson, des raviolis surgelés, de la crème glacée et tout autre type d'aliment surgelé.

(2) Compartiments multi-usages du congélateur

Cet appareil dispose de grands compartiments dans le congélateur pour un stockage plus efficace des aliments.

N'utilisez pas ces compartiments pour stocker de la crème glacée ou des produits longue durée.

(3) Bac à aliments secs et viande

Permet de stocker des aliments secs et de la viande pendant une longue période. Enveloppez les produits dans de l'aluminium ou du film alimentaire avant de les stocker.

(4) Compartiment à fromages

Permet de stocker des œufs, du fromage, du beurre et tout autre type de produits laitiers.

(5) Compartiment à sauces

Permet de stocker différents types de sauces.

(6) Clayettes du réfrigérateur

Permettent de stocker la majorité des aliments qui nécessitent d'être réfrigérés.

(7) Compartiment à boissons

Permet de stocker de l'eau, du lait, des jus et tout autre type de boissons.

(8) Compartiment à snacks (en option)

Permet de stocker des salades et des accompagnements.

(9) Bac à légumes bien-être

Permet de conserver les fruits et les légumes frais.

(10) Compartiment enfant (en option)

Situé à une hauteur adaptée à la portée des enfants. Permet de stocker des yaourts, snacks et autres aliments pour les enfants.

(11) Compartiment multiple

Permet de stocker les aliments déshydratés comme des nouilles sèches (spaghetti), du bœuf séché, etc.

(12) Étagère coulissante EZ (en option)

Permet de retirer les aliments plus facilement.

⚠ AVERTISSEMENT

- Si vous prévoyez de vous absenter pendant une période prolongée, videz le réfrigérateur et éteignez-le.
Essuyez l'excédent d'humidité à l'intérieur et laissez les portes ouvertes.
Cela évite la formation d'odeurs et de moisissures.
- Si vous n'avez pas l'intention d'utiliser le réfrigérateur pendant une longue période, débranchez-le.
 - Une détérioration de l'isolation du cordon d'alimentation risquerait de provoquer un incendie.
- Ne modifiez pas la disposition des étagères. (modèle RH22** uniquement)
 - Si vous essayez de modifier la disposition des étagères, vous pouvez endommager la porte.

CONTRÔLE DE LA TEMPÉRATURE

Température de base des compartiments congélateur et réfrigérateur

Les températures de base et qui sont recommandées pour les compartiments congélateur et réfrigérateur sont respectivement de 0 °F et 37 °F (ou -18 °C et 3 °C).

Si la température des compartiments congélateur et réfrigérateur est trop élevée ou trop basse, réglez-la manuellement.

Contrôle de la température du congélateur

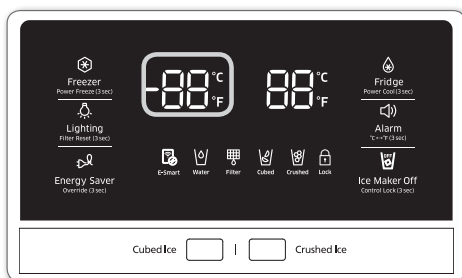

Température recommandée (Congélateur) : 0 °F (ou -18 °C)

La température du congélateur peut être réglée entre -8 °F et 5 °F (ou entre -23 °C et -15 °C) en fonction de vos besoins.

Appuyez sur le bouton Freezer (Congélateur) plusieurs fois jusqu'à ce que la température souhaitée s'affiche.

La température change par incrément de 1 °F (ou 1 °C) à chaque pression. Voir ci-dessous.

Fahrenheit : 0 °F → -1 °F → -2 °F → -3 °F → -4 °F → -5 °F → -6 °F → -7 °F → -8 °F → 5 °F → 4 °F → 3 °F → 2 °F → 1 °F → 0 °F.

Celsius : -18 °C → -19 °C → -20 °C → -21 °C → -22 °C → -23 °C → -15 °C → -16 °C → -17 °C → -18 °C.

Bon à savoir : des aliments tels que la crème glacée commencent à fondre dès 4 °F (ou -15,5 °C).

Les différentes températures défilent de -8 °F à 5 °F (ou de -23 °C à -15 °C).

Contrôle de la température du réfrigérateur

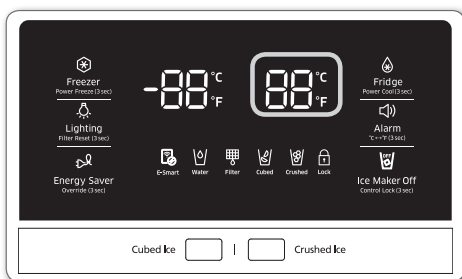

Température recommandée (Réfrigérateur) : 37 °F (ou 3 °C)

La température du réfrigérateur peut être réglée entre 34 °F et 44 °F (ou entre 1 °C et 7 °C) en fonction de vos besoins.

Appuyez sur le bouton Fridge (Réfrigérateur) plusieurs fois jusqu'à ce que la température souhaitée s'affiche.

La température change par incrément de 1 °F (ou 1 °C) à chaque pression. Voir ci-dessous.

Fahrenheit : 37 °F → 36 °F → 35 °F → 34 °F → 44 °F → 43 °F → 42 °F → 41 °F → 40 °F → 39 °F → 38 °F → 37 °F.

Celsius : 3 °C → 2 °C → 1 °C → 7 °C → 6 °C → 5 °C → 4 °C → 3 °C.

La procédure de réglage de la température du réfrigérateur est exactement la même que pour celle du congélateur.

Appuyez sur le bouton Fridge (Réfrigérateur) pour régler la température souhaitée du réfrigérateur.

Au bout de quelques secondes, le réfrigérateur commence à régler la température sur la nouvelle valeur.

Celle-ci s'affiche sur l'écran numérique.

- La température du congélateur ou du réfrigérateur risque d'augmenter si vous ouvrez les portes trop fréquemment ou si une grande quantité d'aliments tièdes ou chauds est placée à l'intérieur.
- L'affichage peut ainsi se mettre à clignoter. Une fois la température du congélateur et du réfrigérateur revenue à la normale, l'affichage s'arrête de clignoter.
- S'il continue à clignoter, il peut s'avérer nécessaire de « réinitialiser » le réfrigérateur. Débranchez l'appareil, patientez environ 10 minutes puis rebranchez le cordon d'alimentation.

FONCTIONNEMENT DES DISTRIBUTEURS D'EAU ET DE GLACE

Appuyez sur le bouton correspondant à la fonction que vous avez choisie.

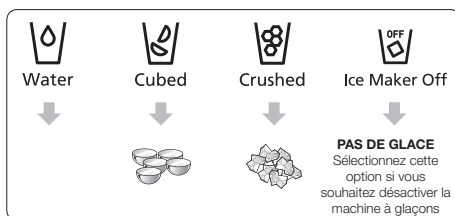

Utilisation du levier (1)

Poussez doucement le levier distributeur (1) avec votre verre. Les glaçons tombent du distributeur dans votre verre. Les boutons Cubed ou Crushed (Glaçons ou Glace pilée) vous permettent de choisir la forme sous laquelle vous souhaitez que la glace apparaisse.

Veillez à ce que le verre se situe bien en dessous du distributeur afin d'éviter que la glace ne se déverse à côté.

Si vous appuyez sur le bouton Cubed Ice (Glaçons) après avoir utilisé le mode Crushed Ice (Glace pilée), une petite quantité de glace pilée peut sortir du distributeur ; ceci est parfaitement normal.

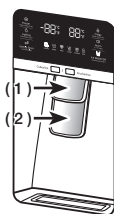

Utilisation du levier du distributeur d'eau (2)

Poussez doucement le levier distributeur (2) avec votre verre. L'eau s'écoule du distributeur dans votre verre.

 Si vous poussez les deux leviers en même temps (eau + glace), le distributeur ne prendra en compte que le levier qui aura été réellement actionné en premier.

 Attendez une seconde avant de retirer le verre après avoir pris de l'eau au distributeur afin d'éviter les éclaboussures.

Ne tirez pas sur le levier du distributeur après avoir pris de la glace ou de l'eau. Il reviendra en place automatiquement.

Utilisation simultanée du distributeur de glace et d'eau

Pour obtenir à la fois de la glace et de l'eau, poussez d'abord le levier distributeur de glace (1), puis faites descendre légèrement votre verre et poussez le levier distributeur d'eau (2).

⚠ ATTENTION

Afin d'éviter les éclaboussures, attendez 2 secondes avant de retirer le verre du dessous du distributeur.

Si la porte du réfrigérateur est ouverte, le distributeur ne fonctionnera pas.

- Ne tirez pas sur les leviers. Vous risqueriez d'endommager ou de casser le ressort
- Pour nettoyer le bac à glace, utilisez un nettoyant doux, rincez-le abondamment et essuyez-le soigneusement. N'utilisez pas de nettoyants abrasifs ni de solvants.
- Si la glace ne sort pas, tirez sur le bac à glace et appuyez sur le bouton de test situé à droite de la machine à glaçons.
- Ne maintenez pas le bouton de test enfoncé si le bac est plein de glace ou d'eau. Ce dernier risquerait de déborder.
-  • Si vous appuyez sur le bouton de test, le réfrigérateur émet un signal sonore (sonnette). À ce moment-là, relâchez le bouton de test.
- Le signal sonore retentit à nouveau automatiquement pour signaler que tout fonctionne normalement.

⚠ ATTENTION

En cas de coupure de courant, il se peut que les glaçons fondent et que l'eau forme un bloc en regelant, provoquant ainsi une panne du distributeur. Afin d'éviter ce problème, sortez le bac à glace et jetez la glace ou l'eau résiduelle en cas de coupure de courant.

Après avoir jeté la glace du bac, appuyez sur le levier du distributeur avec la fonction « ICE CUBED » (GLAÇONS) ou « CRUSHED » (GLACE PILÉE) activée.

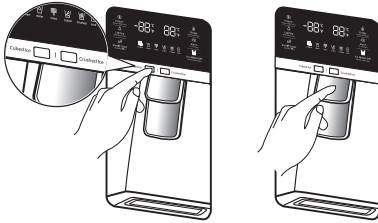

La machine à glaçons fabriquera de la glace plus rapidement une fois que vous aurez remis en place le bac à glace dans le réfrigérateur.

⚠ AVERTISSEMENT

- N'insérez jamais vos doigts ou des objets dans le conduit d'écoulement ni dans le bac de la machine à glaçons.
- Cela peut provoquer des blessures corporelles ou des dommages matériels.
- Utilisez uniquement la machine à glaçons fournie avec le réfrigérateur.
- Raccordez l'alimentation en eau du réfrigérateur à une alimentation en eau potable.
- La machine à glaçons nécessite une pression d'eau de 20 à 125 psi (138 à 862 kPa) pour fonctionner correctement.

⚠ ATTENTION

- Si vous devez vous absenter longtemps pour des vacances ou un déplacement d'affaire et n'utiliserez donc pas le distributeur d'eau et de glace pendant une période prolongée, fermez le robinet d'eau afin d'éviter les fuites.
- Si vous n'utilisez pas la machine à glaçons pendant quelques temps ou si vous ouvrez souvent la porte du congélateur, la glace risque de former un bloc.
Si cela se produit, videz le bac à glace ou cassez la glace à l'aide d'un ustensile de

cuisine en bois.
N'utilisez pas d'objets tranchants tels qu'un couteau ou une fourchette.

- Lorsque vous retirez le bac à glace, de la glace résiduelle peut subsister dans la machine à glaçons. La machine à glaçons peut éjecter cette glace dans le congélateur.

UTILISATION DE LA MACHINE À GLAÇONS

- Pour retirer le bac à glaçons.
- Maintenez la poignée comme indiqué sur la figure 1.
- Soulevez et tirez le bac avec précaution.
- Retirez le bac à glace avec précaution pour éviter de l'endommager.
- Lorsque vous réinstallez le bac à glace, appuyez sur le bouton ICE (GLACE) pendant 6 secondes.

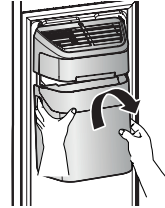

Figure 1

- Fonctionnement normal
- Les bruits qui se produisent lorsque de la glace tombe dans le bac font partie du fonctionnement normal de l'appareil.
- Si vous n'utilisez pas le distributeur pendant une période prolongée, les glaçons risquent de former un congglomérat dans le bac. Si cela se produit, retirez toute la glace et videz le bac.
- Si la glace ne sort plus, vérifiez que le conduit d'écoulement n'est pas obstrué et dégagez-le si nécessaire.
- Après l'installation, les glaçons de la première série peuvent être petits en raison de l'air contenu dans le tuyau d'eau.
L'air présent dans le système est purgé au cours de l'utilisation normale de l'appareil.



⚠ ATTENTION

- Lorsque Ice Maker Off (Arrêt machine à glaçons) clignote sur le panneau d'affichage, réinsérez le bac à glace et/ou assurez-vous qu'il est installé correctement.
- Lorsque la porte est ouverte, le distributeur d'eau et de glace ne fonctionne pas.
- Lorsque vous fermez la porte avec énergie, de l'eau peut déborder sur la machine à glaçons.
- Pour éviter la chute du bac à glace, utilisez vos deux mains lorsque vous le retirez.
- Pour éviter tout risque de chute, assurez-vous que le sol est toujours propre.
- Ne laissez pas les enfants s'accrocher au distributeur de glace ou au bac. Ils risqueraient de se blesser.
- N'insérez jamais vos doigts ou des objets dans le conduit d'écoulement de la glace. Risque de blessures corporelles ou d'endommagement des pièces mécaniques.
- Soyez prudent lors du stockage d'aliments dans des sacs en plastique dans le congélateur. Des sacs stockés de manière incorrecte peuvent être pris dans le moteur à vis sans fin du bac à glace et perturber la distribution de glace ou provoquer l'ouverture inopinée de la porte du congélateur.

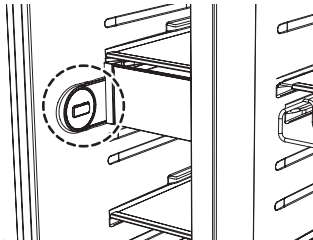

FONCTIONS SMART ECO (ÉCO INTELLIGENT)

Système Smart Eco (Éco intelligent)

Permet de préserver toute la fraîcheur des aliments grâce à quatre capteurs contrôlant la qualité de l'environnement extérieure, les types d'utilisation et l'état de fonctionnement du réfrigérateur tout en économisant de l'énergie.

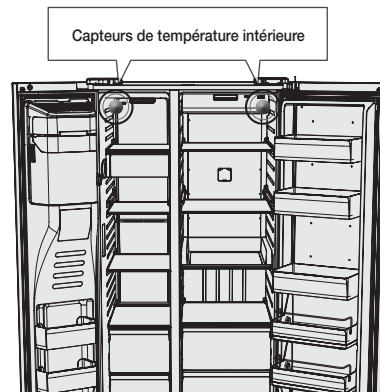
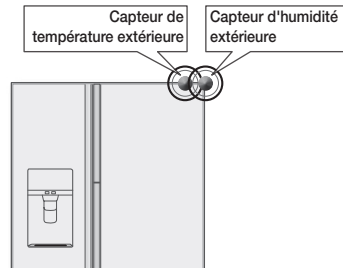

BAC MULTI-USAGE DE LA PORTE DU RÉFRIGÉRATEUR

Grille de séparation amovible facilitant le stockage des aliments dans des compartiments pratiques et temporaires.

Les aliments peuvent être stockés par type ou par taille.

- Placez la grille de séparation lors du stockage de condiments fins et de cannettes de boisson.
- Retirez la grille de séparation lors du stockage de briques de lait ou de boissons en bouteilles.

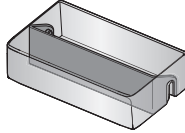

Utilisation de la SÉPARATION

1. Insérez la séparation comme indiqué sur l'illustration pour créer des compartiments dans le bac.
2. Lorsque vous ne l'utilisez pas, retournez-la pour libérer la place comme indiqué sur l'illustration.

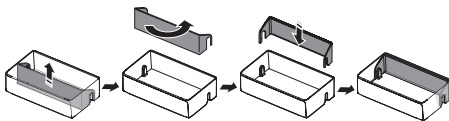
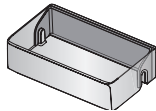
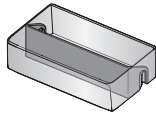

Utilisation du SUPPORT MULTIPLE

1. Lorsque vous ne l'utilisez pas, laissez le support multiple replié vers l'avant comme indiqué sur l'illustration.
2. Faites pivoter le support multiple en position **(1)** pour empêcher les produits de basculer.
3. Faites pivoter le support multiple en position **(2)** pour l'utiliser en tant que séparation.

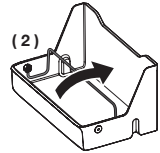
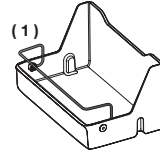
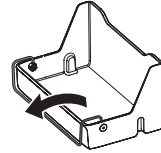

RETRAIT DES ACCESSOIRES DU RÉFRIGÉRATEUR

1. Clayettes (congélateur/réfrigérateur)

- Ouvrez entièrement la porte et soulevez la clayette en la délogant pour la retirer.

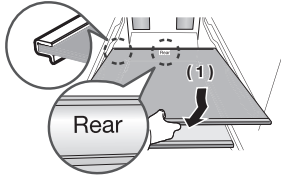

- Si vous ne pouvez pas ouvrir entièrement la porte, délogez la clayette, soulevez-la et faites-la pivoter pour la retirer.

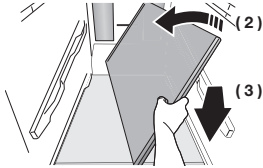

⚠ ATTENTION

Veillez à ne pas installer la clayette à l'envers.



Des contenants en verre peuvent rayer la surface des clayettes en verre.

2. Bacs de la porte

- Pour retirer le bac de la porte, saisissez-le à deux mains et soulevez-le en douceur.

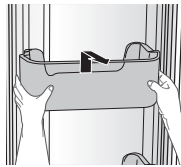

3. Tiroirs

- Pour retirer un tiroir, ouvrez-le à fond puis soulevez-le légèrement.

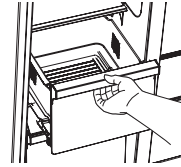

4. Couvercle du bac à légumes/bac à aliments secs

- Retirez le bac situé au dessus du bac à légumes (réfrigérateur)/bac à aliments secs (congélateur).
- Appuyez sur les crochets situés de part et d'autre du bac à légumes (réfrigérateur)/bac à aliments secs (congélateur) et tirez-le vers vous.

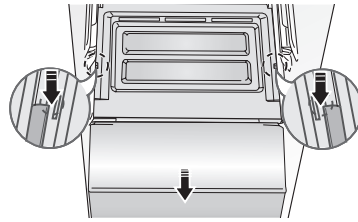

(en option)

5. Bac à légumes/bac à aliments secs

- Avant de retirer le bac à légumes/bac à aliments secs, vous devez retirer les compartiments multi-usages de la porte.
- Soulevez légèrement le bac en le retirant.

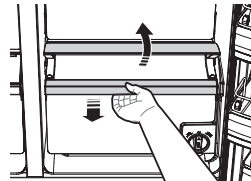

6. Bac à glace (Congélateur)

- Soulevez et tirez doucement sur le bac de la machine à glaçons pour le retirer.
- Tenez la poignée comme illustré sur la figure.
- Retirez doucement le bac à glace pour éviter de l'endommager.

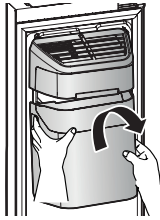

Ne déployez pas une force excessive lorsque vous retirez le couvercle du tiroir. Il risquerait de se briser et de vous blesser.



Avant de retirer un accessoire, assurez-vous qu'il n'y a pas d'aliments à l'intérieur. Si possible, retirez tous les aliments afin de réduire le risque d'accident.

7. Retirer le désodorisant

- Retirez légèrement la clayette puis retirez l'unité tout en soulevant l'attache du cache du désodorisant à l'aide d'un tournevis plat.

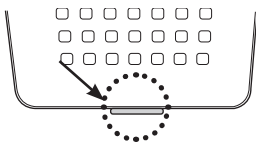

8. Nettoyage du désodorisant

- Le désodorisant aide à retirer les odeurs du réfrigérateur. La fonction de désodorisation peut diminuer au fil du temps. Vous pouvez cependant prolonger sa durée de vie si vous lavez et séchez le désodorisant comme décrit ci-dessous.
- Lavez le désodorisant à l'eau claire tous les deux ans ou chaque fois que vous avez l'impression que sa performance diminue.
- Faites sécher le désodorisant au soleil pendant 24 heures, puis remplacez-le en inversant la procédure ayant permis son retrait.

NETTOYAGE DU RÉFRIGÉRATEUR

⚠ AVERTISSEMENT

N'utilisez pas de benzène, de diluant ou d'eau de Javel (Clorox) pour le nettoyage du réfrigérateur. Ces produits peuvent endommager la surface de l'appareil et sont susceptibles de provoquer un incendie.

Ne vaporisez pas d'eau sur le réfrigérateur lorsqu'il est branché ;

vous risqueriez de vous électrocuter.

Pour nettoyer le réfrigérateur, suivez ces étapes :

Nettoyage du réfrigérateur

1. Débranchez le cordon d'alimentation du réfrigérateur.
2. Mouillez légèrement un chiffon doux non pelucheux ou une serviette en papier avec de l'eau.



N'utilisez pas n'importe quel type de détergent pour nettoyer le réfrigérateur, car cela risquerait de décolorer ou d'endommager le réfrigérateur.

3. Essuyez l'intérieur et l'extérieur du réfrigérateur jusqu'à ce que les surfaces soient propres et sèches.
4. Rebranchez le cordon d'alimentation du réfrigérateur.

REPLACER LES AMPOULES INTÉRIEURES

DEL du congélateur/du réfrigérateur

- Si le cache de la DEL est taché avec des corps étrangers, l'intensité de l'éclairage diminue. Essuyez la surface du cache à l'aide d'un chiffon propre et sec pour ramener la pleine intensité de l'éclairage.

⚠ ATTENTION

Ne tentez jamais de démonter ou de remplacer vous-même le système d'éclairage par DEL. Pour ce faire, contactez le service d'assistance Samsung ou un distributeur Samsung agréé.



Si vous tentez de remplacer vous-même les lampes DEL, vous risquez de subir un choc électrique ou de vous blesser gravement.

AMÉLIORATION DES PERFORMANCES DE REFROIDISSEMENT



N'obstruez pas les sorties d'air froid. L'air froid ne pourrait pas pénétrer dans tout le compartiment et serait incapable de congeler les aliments de manière efficace, ce qui entraînerait une dégradation des performances de refroidissement.

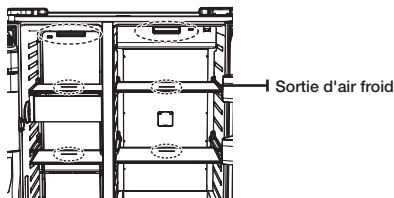

REPLACEMENT DU FILTRE À EAU

⚠ AVERTISSEMENT

Afin d'éviter les risques de fuite, n'utilisez JAMAIS de filtre à eau de marque générique dans votre réfrigérateur SAMSUNG.

UTILISEZ UNIQUEMENT DES FILTRES À EAU DE MARQUE SAMSUNG.

SAMSUNG ne sera pas tenu responsable en cas de dommages matériels incluant mais ne se limitant pas aux dommages matériels causés par l'utilisation d'un filtre à eau générique.

Les réfrigérateurs SAMSUNG sont conçus pour fonctionner UNIQUEMENT avec des filtres à eau SAMSUNG.

Remplacement du filtre à eau

Le « voyant du filtre » vous permet de savoir quand la cartouche du filtre à eau doit être remplacée.

Afin de vous laisser le temps de vous procurer un filtre neuf, le voyant rouge s'allume un peu avant que le filtre ne soit totalement usé.

Remplacer le filtre à temps permet d'avoir toujours une eau fraîche et pure.

Pour remplacer le filtre à eau, procédez de la façon suivante :

1. Faites tourner le filtre à eau de 90 degrés dans le sens inverse des aiguilles d'une montre.

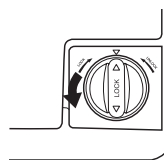

2. Retirez l'ancien filtre à eau de son logement.

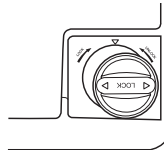

3. Insérez le filtre à eau neuf dans le logement correspondant.

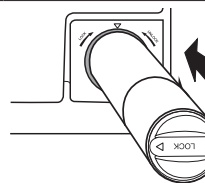

4. Faites tourner le filtre à eau neuf de 90 degrés dans le sens des aiguilles d'une montre.

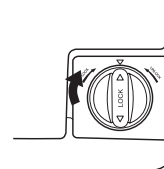

- Appuyez sur le bouton « Lighting/hold 3 sec » (Éclairage/Appuyez pendant 3 s) () pendant environ trois secondes pour remettre l'indicateur du filtre à eau à zéro. L'indicateur qui est de couleur rouge s'éteint.



Une très petite quantité d'eau peut jaillir du distributeur d'eau après installation d'une cartouche neuve. Ce phénomène s'explique par la présence de bulles d'air dans le tuyau. Cela n'empêche pas l'appareil de fonctionner normalement.

ATTENTION

Lors du remplacement du filtre à eau, de l'eau peut s'écouler du fond du réfrigérateur. Nettoyez les éventuelles fuites après avoir changé le filtre.

Éliminer toute substance résiduelle présente à l'intérieur du tuyau d'arrivée d'eau après installation d'un filtre neuf

- Appuyez sur le bouton Water (Eau), puis poussez le levier du distributeur avec un verre ou une tasse.
- Laissez s'écouler 1 gallon d'eau à travers le filtre, verre par verre (faites s'écouler l'eau pendant environ 6 minutes). Cela permet de nettoyer le système d'arrivée d'eau et de faire sortir les bulles d'air des tuyaux.
 - Il peut s'avérer nécessaire de laisser l'eau s'écouler plus longtemps selon les installations.
- Ouvrez la porte du réfrigérateur et vérifiez que le filtre à eau ne fuit pas.

Arrivée d'eau par osmose inverse IMPORTANT :

la pression de l'eau sortant d'un système d'osmose inverse et arrivant dans la vanne d'arrivée d'eau du réfrigérateur doit être comprise entre 35 et 120 psi (241 et 827 kPa).

Si un système de filtration d'eau d'osmose inverse est raccordé à votre arrivée d'eau froide, la pression de l'eau arrivant à ce système doit être comprise entre 40 et 60 psi minimum (276 à 414 kPa.)

Si la pression de l'eau arrivant au système d'osmose inverse est inférieure à 40 à 60 psi (276 à 414 kPa) :

- Vérifiez que le filtre sédiment du système d'osmose inverse n'est pas obstrué. Remplacez le filtre si nécessaire.
- Laissez le temps au réservoir du système d'osmose inverse de se remplir après une utilisation intensive.
- Si votre réfrigérateur est équipé d'un filtre à eau, cela peut réduire davantage la pression de l'eau s'il est utilisé en conjonction avec un système d'osmose inverse. Retirez le filtre à eau.

Si vous avez des questions sur votre pression d'eau, contactez un plombier qualifié agréé.

Commande des filtres de rechange

Pour commander plusieurs cartouches de filtre à eau, contactez votre distributeur Samsung agréé.

Dépannage

PROBLÈME	SOLUTION
Le réfrigérateur ne fonctionne pas du tout ou ne refroidit pas suffisamment.	<ul style="list-style-type: none"> • Vérifiez que la prise d'alimentation est correctement branchée. • Le système de contrôle de la température situé sur le panneau d'affichage est-il réglé à la bonne température ? Essayez de le régler à une température inférieure. • Le réfrigérateur est-il exposé à la lumière directe du soleil ou situé à proximité d'une source de chaleur ? Dans ce cas, il peut ne pas être en mesure de refroidir suffisamment. Installez-le dans un emplacement non exposé à la lumière directe du soleil ni situé à proximité d'une source de chaleur. • L'arrière du réfrigérateur est-il trop près du mur, empêchant une ventilation adéquate de l'air ? Dans ce cas, il peut ne pas être en mesure de refroidir suffisamment. Maintenez-le à une distance appropriée du mur. • La quantité d'aliments à l'intérieur est-elle trop importante et obstrue ainsi l'orifice d'aération ? Pour maintenir le réfrigérateur à une température adaptée, ne le remplissez pas avec trop d'aliments.
Les aliments dans le réfrigérateur sont gelés.	<ul style="list-style-type: none"> • Le système de contrôle de la température situé sur le panneau d'affichage est-il réglé à la bonne température ? Essayez de le régler à une température plus élevée. • La température ambiante est-elle très basse ? • Avez-vous entreposé des aliments riches en eau dans la partie la plus froide du réfrigérateur ?
Des bruits inhabituels sont audibles.	<ul style="list-style-type: none"> • Vérifiez que le réfrigérateur est de niveau et stable. • L'arrière du réfrigérateur est-il trop près du mur, de sorte que l'air ne peut pas circuler ? • Des objets sont-ils tombés derrière ou sous le réfrigérateur ? • Un cliquetis est audible à l'intérieur du réfrigérateur, cela est normal. Il se produit car les différentes parties se rétractent ou se distendent suite aux variations de température à l'intérieur du réfrigérateur.
Les coins avant de l'appareil sont chauds et de la condensation se forme.	<ul style="list-style-type: none"> • Cette sensation de chaleur est normale, car des systèmes anti-condensation sont installés dans les coins avant du réfrigérateur. • La porte du réfrigérateur est-elle entrebâillée ? De la condensation peut se former lorsque la porte reste ouverte longtemps. • Une condensation d'eau dans un tiroir peut se produire lorsque ce tiroir contient des légumes. Elle s'éliminera naturellement avec le temps.
La glace ne s'écoule pas.	<ul style="list-style-type: none"> • Avez-vous attendu 12 heures après l'installation du tuyau d'adduction en eau avant de fabriquer de la glace ? Le temps de fabrication de la glace peut être allongé si l'intérieur n'est pas suffisamment refroidi, lors de la première installation par exemple. • Le tuyau d'alimentation en eau est-il connecté et le robinet de sectionnement est-il ouvert ? • Avez-vous arrêté manuellement la fonction de fabrication des glaçons ? Assurez-vous que Ice (Glace) est réglé sur Cubed (Glaçons) ou Crushed (Glace concassée). • Des blocs de glace sont-ils présents à l'intérieur du bac de la machine à glaçons ? Retirez-les. • La température du congélateur est-elle trop élevée ? Réglez le congélateur à une température plus basse.
Vous entendez de l'eau glouglouter dans le réfrigérateur.	<ul style="list-style-type: none"> • Ceci est tout à fait normal. Ce son provient du fluide réfrigérant qui circule dans le réfrigérateur.
Le réfrigérateur dégage une odeur désagréable.	<ul style="list-style-type: none"> • Un aliment est-il gâté ? • Vérifiez que les aliments qui sentent fort (du poisson, par exemple) sont emballés hermétiquement. • Nettoyez régulièrement votre réfrigérateur et jetez tout aliment périmé. Lorsque vous nettoyez l'intérieur du réfrigérateur, entreposez la nourriture ailleurs et débranchez l'appareil. Essuyez avec un torchon sec après 2 à 3 heures puis laissez circuler l'air à l'intérieur du réfrigérateur.

PROBLÈME	SOLUTION
Du gel se forme sur les parois du congélateur.	<ul style="list-style-type: none"> • L'orifice d'aération est-il obstrué ? Assurez-vous que l'air peut circuler librement. • Laissez un espace suffisant entre les aliments pour permettre une circulation efficace de l'air. • Le tiroir du congélateur est-il fermé correctement ? Si le tiroir du congélateur n'est pas complètement fermé ou est bloqué, l'humidité provenant de l'extérieur peut pénétrer et peut entraîner une formation de givre.
Le distributeur d'eau ne fonctionne pas.	<ul style="list-style-type: none"> • Le tuyau d'alimentation en eau est-il connecté et le robinet de sectionnement est-il ouvert ? • Le tuyau d'alimentation en eau est-il écrasé ou pincé ? Vérifiez que le tuyau est entièrement dégagé. • Le réservoir d'eau a-t-il gelé parce que la température du réfrigérateur était trop basse ? Sélectionnez une température plus élevée sur l'écran principal. • Vérifiez si le filtre est correctement installé. Si ce n'est pas le cas, le distributeur d'eau peut ne pas fonctionner.
De quoi ai-je besoin pour utiliser les fonctions E-Smart et Smart Grid ?	<ul style="list-style-type: none"> • Afin d'utiliser les fonctions Smart Grid (Réponse à la demande) et E-Smart de votre réfrigérateur, vous aurez besoin des dispositifs et applications suivants : <ul style="list-style-type: none"> - Dispositifs : 1) un routeur sans fil, 2) le réfrigérateur Samsung E-Smart, 3) un téléphone intelligent (Recommandé : Galaxy S4, Galaxy Note3 ou les modèles ultérieurs et Android OS Jelly Bean ou la version ultérieure) - Applications : 1) l'application « Samsung E-Smart » accessible aux boutiques d'applications Google Play Store et Samsung Apps. <p>Vous aurez également besoin de :</p> <ul style="list-style-type: none"> • Connecter le réfrigérateur et le téléphone intelligent au même réseau sans fil domestique. • Installer et exécuter l'application Samsung E-Smart sur votre téléphone intelligent (afin d'utiliser la fonction Samsung E-Smart). • De plus, pour utiliser la fonction Smart Grid (Réponse à la demande), vous devez souscrire au service auprès de votre compagnie d'électricité. La compagnie doit disposer d'un système de gestion de l'énergie (EMS, Energy Management System) qui prend en charge un profil SEP (Smart Energy profile).
Pourquoi la fonction E-Smart ne fonctionne-t-elle pas correctement ?	<ul style="list-style-type: none"> • Vérifiez que le routeur de votre domicile, ainsi que le réseau Internet, fonctionnent correctement. - Connectez un téléphone intelligent au routeur (point d'accès) et vérifiez que vous pouvez naviguer sur Internet depuis le téléphone. • Vérifiez que le réfrigérateur est connecté au point d'accès. - Cherchez l'icône E-Smart sur le PANNEAU du réfrigérateur. Si le réfrigérateur est connecté, l'icône sera activée. • Vérifiez que le réfrigérateur et le téléphone intelligent sont connectés au même router.
Pourquoi la Capacité de dégivrage différé ne fonctionne-t-elle pas correctement ?	<ul style="list-style-type: none"> • Vérifiez que le routeur de votre domicile, ainsi que le réseau Internet, fonctionnent correctement. - Connectez un téléphone intelligent au routeur (point d'accès) et vérifiez que vous pouvez naviguer sur Internet depuis le téléphone. • Vérifiez que votre zone de résidence est correctement saisie dans l'application du téléphone intelligent. • Vérifiez que la fonction Smart Grid fonctionne correctement. (Vérifiez le PANNEAU. L3 et L4 ne doivent pas apparaître sur le PANNEAU.)
Ce que vous pouvez faire lorsque la porte du congélateur n'a pas été correctement fermée.	<ul style="list-style-type: none"> • Poussez le levier du distributeur et contrôlez l'arrivée d'eau. • Poussez le levier du distributeur (mode Ice (Glace)) et vérifiez le fonctionnement du moteur à vis. • Retirez les objets sur les étagères pouvant obstruer le moteur à transmission. <p>Précautions : Si vous n'utilisez pas le distributeur de glace pendant une longue période, les glaçons risquent de former un conglomérat dans le bac et un dysfonctionnement du moteur à transmission. Retirez la glace restante du bac et l'objet pouvant obstruer le moteur à transmission. Veuillez utiliser le distributeur (eau et glace) et cela améliorera la fermeture automatique de la porte du congélateur.</p>

Si votre réfrigérateur doit être réparé

N'hésitez pas à appeler un centre de service agréé Samsung proche en lui communiquant votre nom, adresse et numéro de téléphone lorsque votre appareil ne fonctionne pas correctement.

Informations relatives à la garantie (CANADA)

Garantie limitée à l'acheteur initial

Cet appareil Samsung est garanti par Samsung Electronics Canada, Inc. (désigné ci-après par SECA) contre les défauts de fabrication matériels ou une malfaçon durant les périodes suivantes :

Main d'œuvre : 1 an (à domicile)

Pièces : 1 an

Compresseurs inverter : 10 ans (pièce uniquement)

SECA garantit en outre que si cet appareil ne fonctionne pas correctement durant la période de garantie spécifiée et que le dysfonctionnement est dû à une malfaçon ou à un matériau défectueux, SECA réparera ou remplacera l'appareil à sa discrétion. Le service à domicile n'est pas disponible partout. Contactez-nous pour savoir si le service à domicile est actuellement disponible dans votre région en utilisant les informations de contacts se trouvant au dos de votre garantie.

Toutes les réparations ou tous les remplacements de pièces sous garantie doivent être effectués par un centre de service agréé SECA. (Pour localiser le centre de service SECA le plus proche, appelez le 1-800-SAMSUNG (7267864) ou visitez notre site Web à l'adresse www.samsung.com/ca)

Obligation du propriétaire initial

La preuve d'achat datée originale doit être conservée par le client et il s'agit de la seule preuve d'achat acceptable. Elle doit être présentée au centre de service agréé SECA au moment de l'intervention avant que les services de garantie ne soient rendus. Pour tous les modèles subissant une intervention en après-vente, le transport vers et depuis le centre de service agréé relève de la responsabilité du client.

Exclusions de la garantie

Cette garantie ne couvre pas les dommages provoqués par un accident, un incendie, une inondation et/ou toutes autres catastrophes naturelles, une manipulation, une tension d'alimentation ou une installation incorrectes, des réparations incorrectes ou non-autorisées, une utilisation commerciale ou enfin des dommages survenus au cours de l'expédition. Les ajustements de la part du client qui sont expliqués dans ce manuel d'utilisation ne sont pas couverts par les dispositions de la présente garantie. Cette garantie sera automatiquement annulée pour toute unité reçue avec un numéro de série manquant ou altéré. Cette garantie est valide uniquement pour les produits achetés et utilisés au Canada.

SAMSUNG SERVICE À LA CLIENTÈLE

Samsung Electronics Canada Inc. 2050 Derry Road West, Mississauga, Ontario L5N 0B9 Canada

1-800-SAMSUNG (726-7864)

www.samsung.com/ca/support (English)

www.samsung.com/ca_fr/support (French)

Mémo

Mémo

Comment contacter Samsung dans le monde

Si vous avez des suggestions ou des questions concernant les produits Samsung, veuillez contacter le Service Consommateurs Samsung.

PAYS	APPELEZ LE	OU RENDEZ-VOUS SUR LE SITE	ÉCRIVEZ À
É.-U.	1-800-SAMSUNG (726-7864) 1-844-SAM-PAYS (726-7297)	www.samsung.com/us/support	Samsung Electronics America, Inc. 85 Challenger Road Ridgefield Park, NJ 07660
CANADA	1-800-SAMSUNG (726-7864)	www.samsung.com/ca/support (English) www.samsung.com/ca_fr/support (French)	Samsung Electronics Canada Inc. 2050 Derry Road West, Mississauga, Ontario L5N 0B9 Canada



DA68-02976A-10